

КАРНИЗ ДЕКОРАТИВНЫЙ

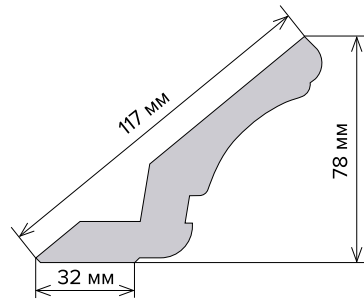
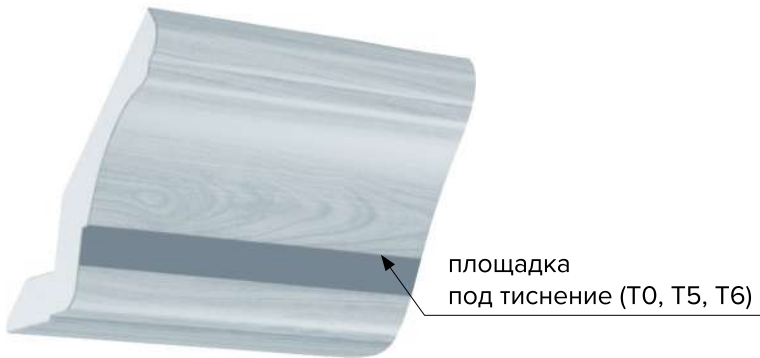

Размеры: 2750 x 117 мм

Тиснение по выбору заказчика (тиснение T10 не выполняется).

МДФ, облицованный шпоном согласно основному материалу заказа, обратная сторона: МДФ

Отделка: краска и морилка; Материал: шпон ясень, бук, дуб

КАРНИЗ КАНТРИ

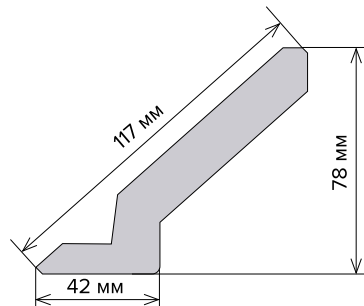

Размеры: 2750 x 117 мм

МДФ, облицованный шпоном согласно основному материалу заказа, обратная сторона: ламинат белый.

Отделка: краска и морилка; Материал: шпон ясень, бук, дуб.

ПЛАНКИ ПРИКРЫТИЯ ОСВЕЩЕНИЯ (КАРНИЗ НИЖНИЙ)

Планка п/о Кантри



Размеры: 2750 x 55 мм, 19 мм

Планка п/о декоративная

(тиснение по выбору заказчика)

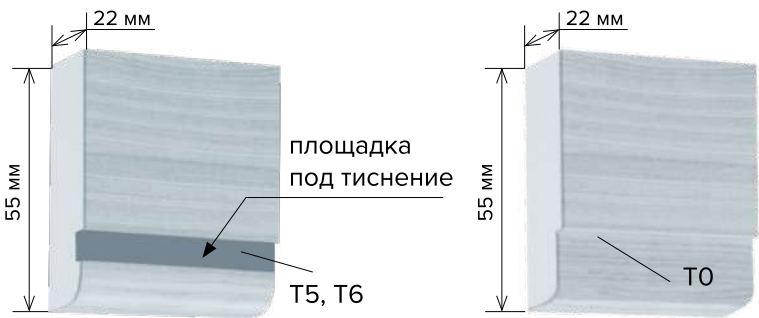

Размеры: 2750 x 55 мм, 19 мм

Тиснение T10 не выполняется

МДФ, облицованный шпоном согласно основному материалу заказа, обратная сторона: белый ламинат.

Отделка: краска и морилка.

Материал: шпон ясень, бук, дуб.

ДЕКОРАТИВНЫЕ ЭЛЕМЕНТЫ

Могут изготавливаться из массива, МДФ и других материалов на усмотрение производства

ЦОКОЛЬНАЯ СИСТЕМА

Цоколь Кантри



Размеры: 2750 x 120 мм, 16 мм

Цоколь декоративный



Размеры: 2750 x 120 мм, 20 мм

МДФ, облицованный шпоном согласно основному материалу заказа, обратная сторона: белый ламинат.
Отделка: краска и морилка; Материал: шпон ясень, бук, дуб

НОЖКА ЦОКОЛЯ

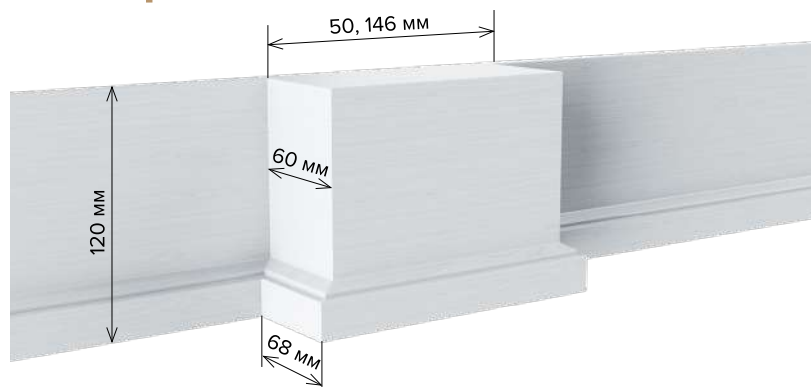

МДФ, облицованный шпоном согласно основному материалу заказа, обратная сторона: белый ламинат.
Отделка: краска и морилка; Материал: шпон ясень, бук, дуб

СОЕДИНИТЕЛИ ЦОКОЛЯ

Соединитель цоколя прямой



Размеры: 120 x 40 мм
Материал: полиуретан
Отделка: матовая краска

Соединитель цоколя внутренний

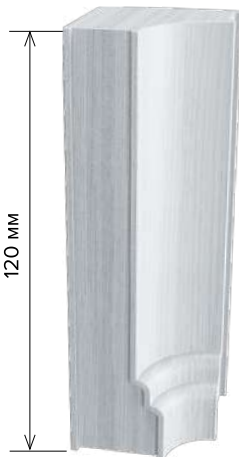

Размеры: 120 x 30 мм
Материал: полиуретан
Отделка: матовая краска

Соединитель цоколя внешний

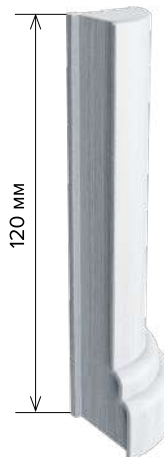

Размеры: 120 x 55 мм
Материал: полиуретан
Отделка: матовая краска

ДЕКОРАТИВНЫЕ ЭЛЕМЕНТЫ

Могут изготавливаться из массива, МДФ и других материалов на усмотрение производства

КОЛОННЫ

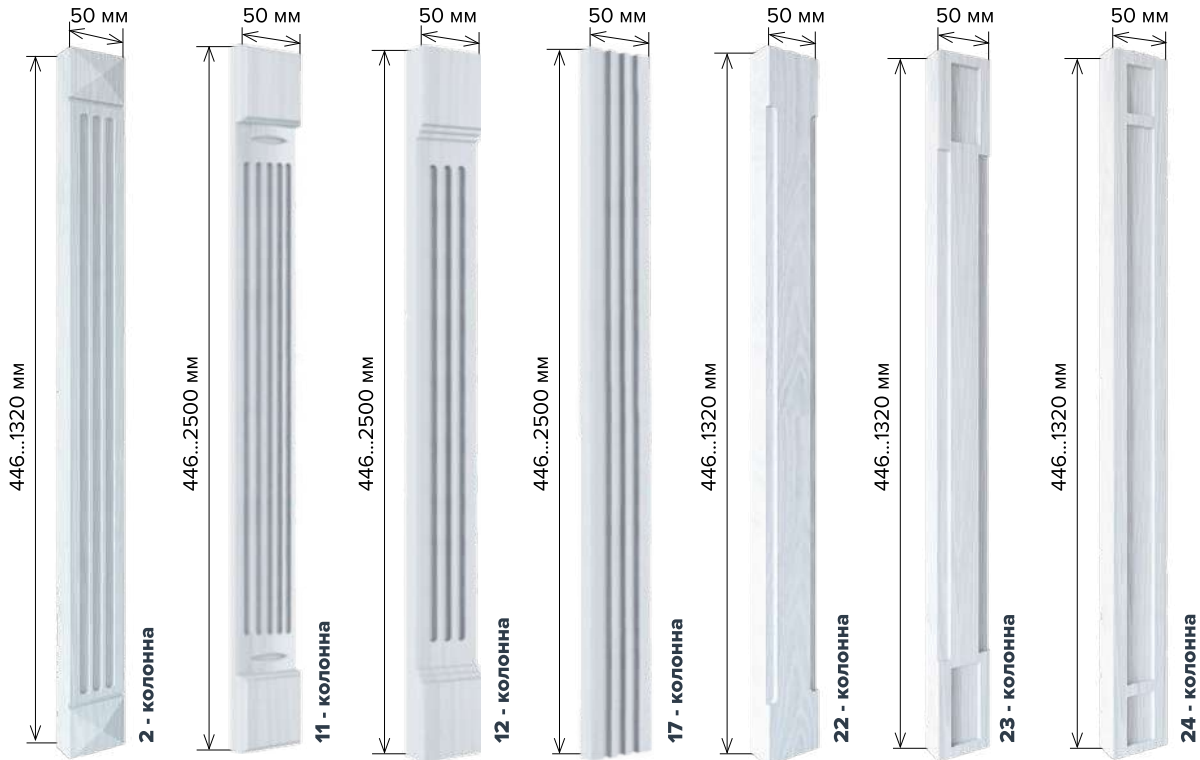

Колонна	2	11	12	17	22	23	24
Материал	Массив*	МДФ**	МДФ**	МДФ**	Массив*	Массив*	Массив*
Толщина	от 19 до 22 мм макс. 27-30	от 19 до 20 мм макс. 27-30	от 19 до 22 мм макс. 27-30	от 19 до 22 мм	от 19 до 22 мм	от 19 до 22 мм	от 19 до 22 мм

* Массив ясеня, бука, дуба. Отделка: краска и морилка.

** МДФ, облицованный шпоном согласно основному материалу заказа, обратная сторона: белый ламинат. Отделка: краска и морилка.

ЗАГЛУШКИ, ДЕКОРАТИВНАЯ ПАНЕЛЬ

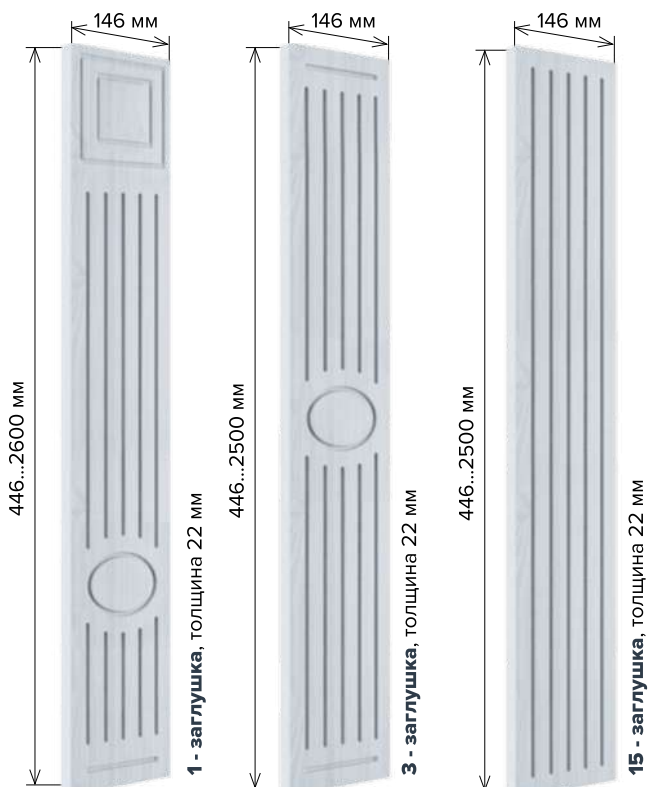

4 - декоративная панель, толщина 22 мм

МДФ, облицованный шпоном согласно основному материалу заказа, обратная сторона: ламинат белый. Отделка: краска; Материал: шпон ясень, бук, дуб.

ДЕКОРАТИВНЫЕ ЭЛЕМЕНТЫ

Могут изготавливаться из массива, МДФ и других материалов на усмотрение производства

ДЕКОРАТИВНЫЕ НАКЛАДКИ / ПЛАНКИ

Декоративная накладка - 1, толщина 22 мм



Декоративная накладка - 2, толщина 22 мм

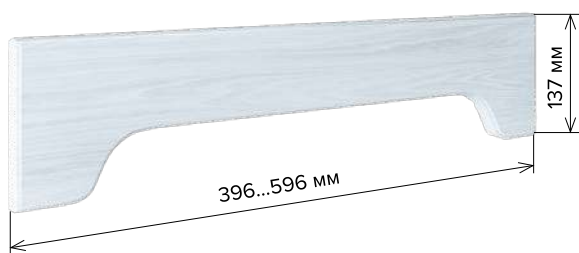

Отделка: краска и морилка.
Материал: массив ясеня, бука, дуба.

Декоративная планка - 1, толщина 22 мм



Декоративная планка - 10, толщина 22 мм

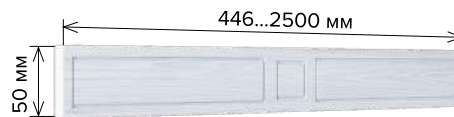

Декоративная планка - 11, толщина 22 мм



Декоративный элемент - 8, толщина 22 мм

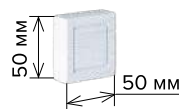

МДФ, облицованный шпоном согласно основному материалу заказа.
Обратная сторона: белый ламинат.
Отделка: краска; Материал: шпон ясень, бук, дуб

ПАНЕЛЬ ФАСАДНАЯ (БОКОВИНА)

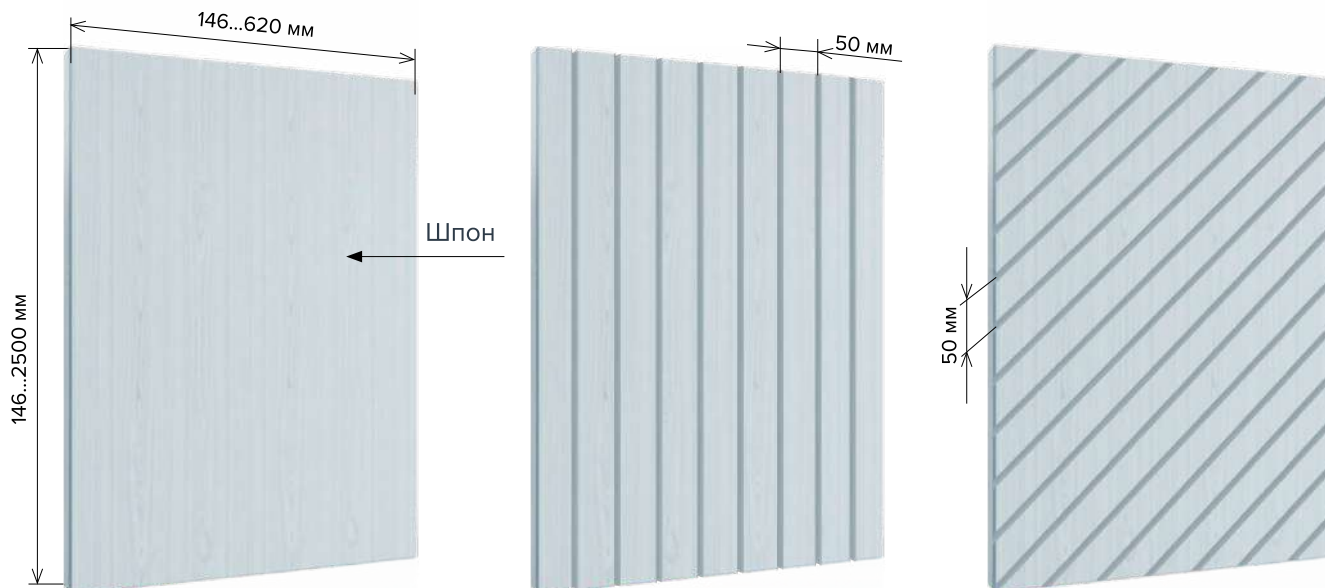

Высота: от 146 до 2500 мм
Длина: от 146 до 620 мм
Толщина: 16, 19, 22 мм



Варианты исполнения:

1. Боковина (ламинат), обратная сторона: ламинат белый
2. Боковина (шпон), обратная сторона: крашенный шпон

МДФ, облицованный шпоном согласно основному цвету заказа.
Отделка: краска и морилка; Материал: шпон ясень, бук, дуб.

ПЛАНКА ПРЯМАЯ / УГЛОВАЯ БЛЕНДА



Отделка: краска и морилка.
Материал: массив ясеня, бука, дуба.

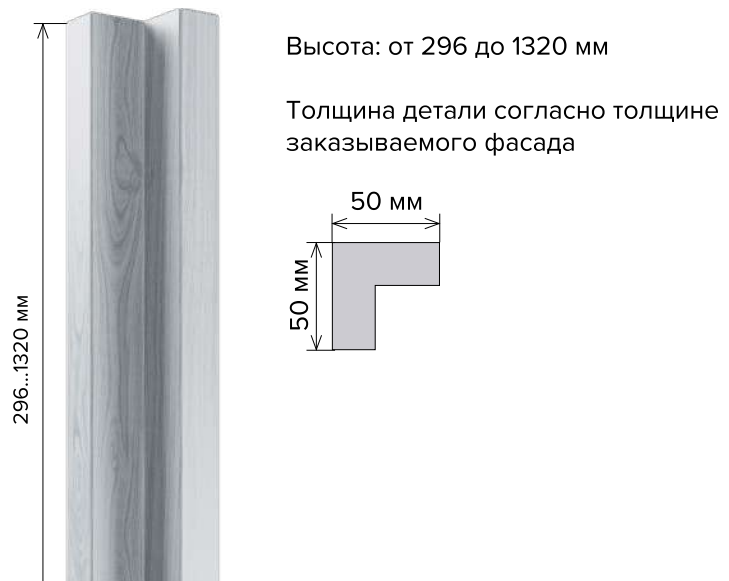

Отделка: краска и морилка.
Материал: массив ясеня, бука, дуба.

БАЛЛЮСТРАДА / БУТЫЛОЧНИЦА

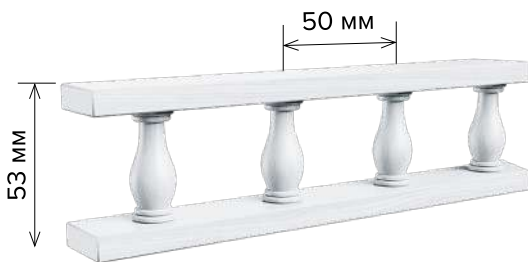

Размеры: 1200 x 53 мм, шаг 50 мм, массив

Отделка: матовая краска;
Материал: массивы ясеня, бука, дуба

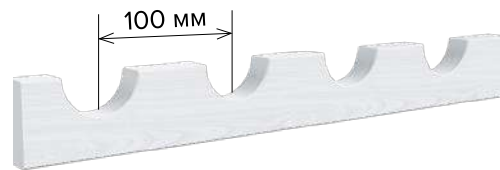

Размеры: 200..1320 x 50 мм, шаг 100 мм
Толщина: 19, 22 мм

Материал: массив ясеня, бука, дуба.

ДЕКОРАТИВНЫЕ РЕШЕТКИ

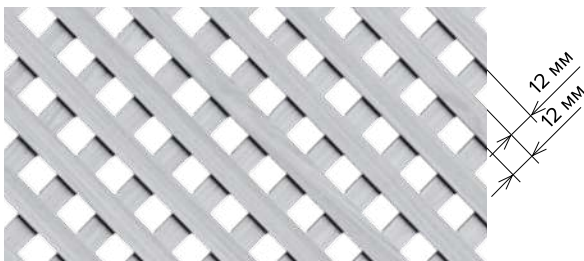

Размеры (Д x Ш x Т): 1200 x 620 x 5мм
Размер ламели (Ш x Т): 12 x 2,5 мм внахлест

Материал: фанера
Отделка: матовая краска

Решетка Ротанг

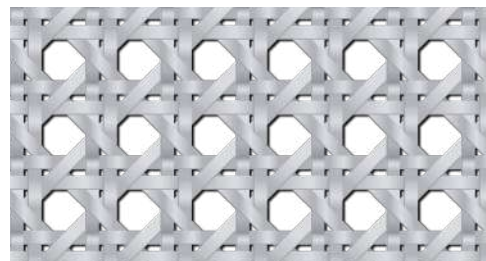

Размеры витрин под установку:
296...1320 x 296...496 мм

Доступные фрезеровки:
Гранада, Севилья, Лжевыборка

Материал: искусственное ротанговое полотно
Отделка: краска, морилка