



ИНДИВИДУАЛЬНЫЕ РАЗРАБОТКИ
БОГАТЫЙ АССОРТИМЕНТ ЦВЕТОВ
МНОГООБРАЗИЕ ФРЕЗЕРОВОК
ЕВРОПЕЙСКИЕ ТЕХНОЛОГИИ
ПАТИНИРОВАНИЕ
ЛЮБЫЕ РАЗМЕРЫ

НОВИНКИ ОСЕНЬ 2018

ТЕХНИЧЕСКИЙ
КАТАЛОГ

Санкт-Петербург,
октябрь 2018г

ОКЕАНИЯ

МДФ от 22 мм

УСТ

ПАТ

ДВЕРЬ

СОСТАВ КОЛЛЕКЦИИ

ПРЯМЫЕ ФАСАДЫ

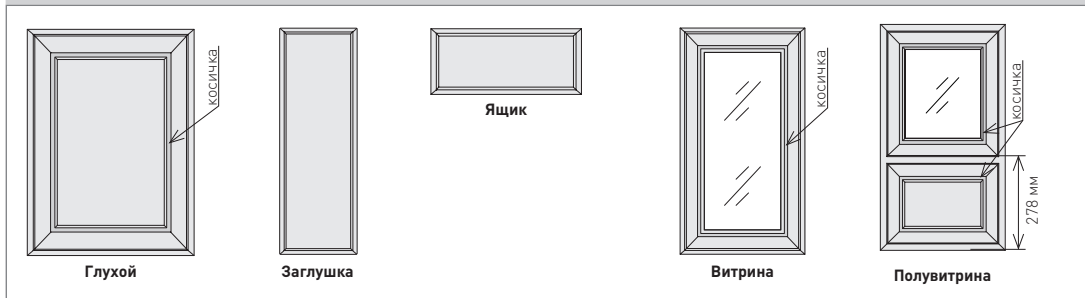

Торец: Ривьера

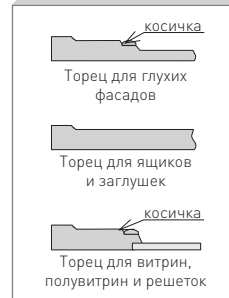

КОСИЧКА к0, к1, к3, к4, к5, к6, к7, к8, к9, к10

Размеры прямых фасадов, мм			
	глухой	ящик	заглушка
высота	246 ... 1749	137 ... 245	246 ... 2750
ширина	246 ... 1200	246 ... 1200	137 ... 245

КОСИЧКА к0, к1, к3, к4, к5, к6, к7, к8, к9, к10

Размеры витрин и полувитрин, мм		
	витрина	Полувитрина
высота	278 ... 1749	562 ... 1749
ширина	246 ... 596	246 ... 596

РЕШЕТКИ

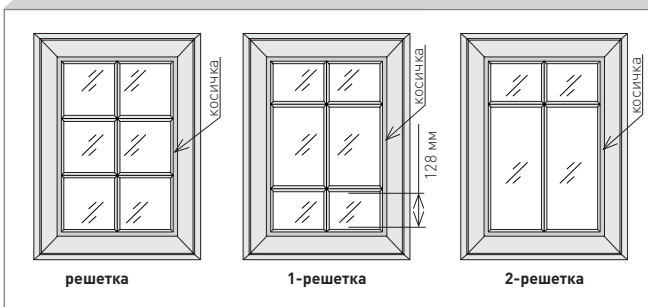

	Решетки				1-решетка	2-решетка	
	4 окна	6 окон	8 окон	10 окон		4 окна	6 окон
высота	296 ... 561	562 ... 915	916 ... 1115	1116 ... 1749	703 ... 988	446 ... 1000	446 ... 1000
ширина	296...596				296..596	296..445	446..596

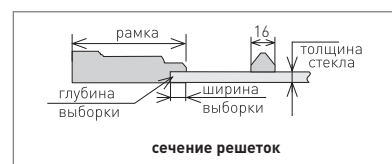

Решетки, 1-решетки и 2-решетки с к7 не выполняются

ПРИМЕЧАНИЯ

- Не выполняется с косичкой к2

При превышении высоты 1749 мм фасад переходит в категорию "Дверь". Данное правило действует на все типы фасадов: глухой, витрина, полувитрина, решетка (действительно при ширине 246..1200мм).
Ширина рамки варьируется в зависимости от вида косички.

Площадь радиусного фасада высчитывается по формуле "ширина*высота"
Фасады размерами менее 137 мм по высоте или ширине выполняются как P2

ОЛИМПИА

МДФ от 22 мм УСТ ПАТ ДВЕРЬ

СОСТАВ КОЛЛЕКЦИИ

ПРЯМЫЕ ФАСАДЫ

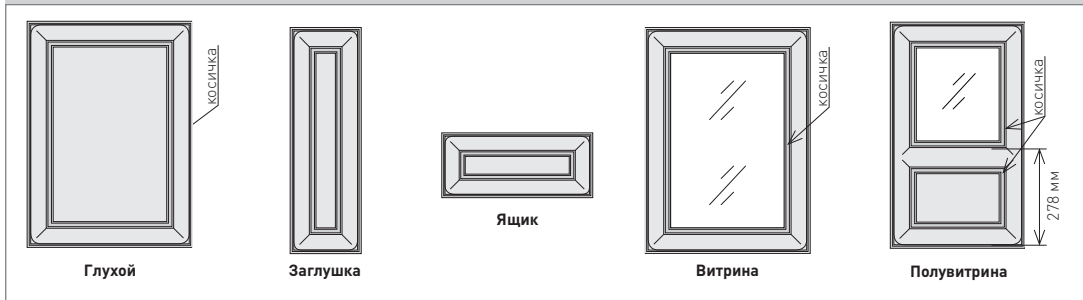

Торец: Эллада



КОСИЧКА к0, к1, к3, к4, к5, к6, к7, к8, к9, к10

Размеры прямых фасадов, мм			
	глухой	ящик	заглушка
высота	246 ... 1749	137 ... 245	246 ... 1749
ширина	246 ... 1200	246 ... 1200	137 ... 245

КОСИЧКА к0, к1, к3, к4, к5, к6, к7, к8, к9, к10

Размеры витрин и полувитрин, мм		
	витрина	Полувитрина
высота	278 ... 1749	562 ... 1749
ширина	246 ... 596	246 ... 596

РЕШЕТКИ

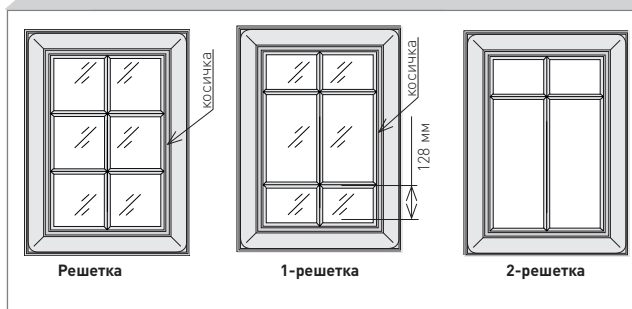

	Решетки				1-решетка	2-решетка	
	4 окна	6 окон	8 окон	10 окон		4 окна	6 окон
высота	296 ... 561	562 ... 915	916 ... 1115	1116 ... 1749	703 ... 988	446 ... 1000	446 ... 1000
ширина	296...596				296..596	296..445	446..596

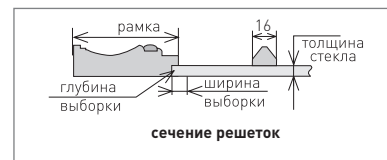

Решетки, 1-решетки и 2-решетки с к7 не выполняются

ПРИМЕЧАНИЯ

Не выполняется с косичкой к2

При превышении высоты 1749 мм фасад переходит в категорию "Дверь". Данное правило действует на все типы фасадов: глухой, витрина, полувитрина, решетка (действительно при ширине 246..1200мм).
Ширина рамки варьируется в зависимости от вида косички.

Площадь радиусного фасада высчитывается по формуле "ширина*высота"
Фасады размерами менее 137 мм по высоте или ширине выполняются как P2

ТРОЯ

МДФ от 19 мм

УСТ

ПАТ

ДВЕРЬ

СОСТАВ КОЛЛЕКЦИИ

ПРЯМЫЕ ФАСАДЫ

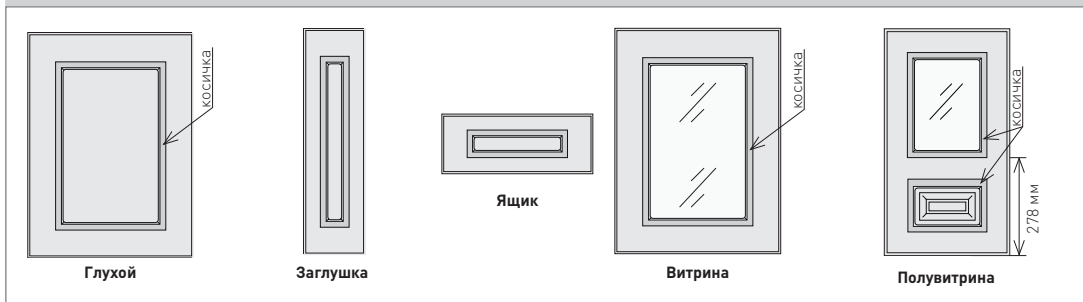

Торец: Гладкий



КОСИЧКА к0, к1, к3, к4, к5, к6, к7, к8, к9, к10

Размеры прямых фасадов, мм			
	глухой	ящик	заглушка
высота	246 ... 1749	137 ... 245	246 ... 2750
ширина	246 ... 1200	246 ... 1200	137 ... 245

КОСИЧКА к0, к1, к3, к4, к5, к6, к7, к8, к9, к10

Размеры витрин и полувитрин, мм		
	витрина	Полувитрина
высота	278 ... 1749	562 ... 1749
ширина	246 ... 596	246 ... 596

ПРИМЕЧАНИЯ

- Решетка не выполняется
- Не выполняется с косичкой к2

При превышении высоты 1749 мм фасад переходит в категорию "Дверь". Данное правило действует на все типы фасадов: глухой, витрина, полувитрина, решетка (действительно при ширине 246..1200мм).
Ширина рамки варьируется в зависимости от вида косички.

Площадь радиусного фасада высчитывается по формуле "ширина*высота"
Фасады размерами менее 137 мм по высоте или ширине выполняются торцевой фрезой

ПАЛЕРМО

МДФ от 19 мм УСТ ПАТ ДВЕРЬ

СОСТАВ КОЛЛЕКЦИИ

ПРЯМЫЕ ФАСАДЫ

Торец: Гладкий

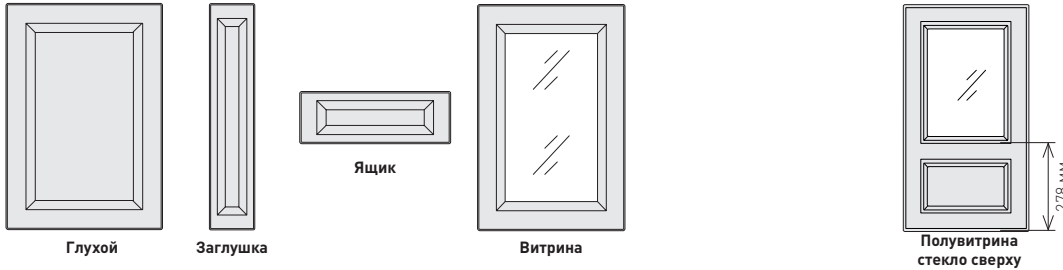

Размеры прямых фасадов, мм			
	глухой	ящик	заглушка
высота	246 ... 2750	137 ... 245	246 ... 2750
ширина	246 ... 1200	246 ... 1200	137 ... 245

Размеры витрин и полувитрин, мм		
	витрина	Полувитрина
высота	278 ... 1749	562 ... 1749
ширина	246 ... 596	246 ... 596

РЕШЕТКИ

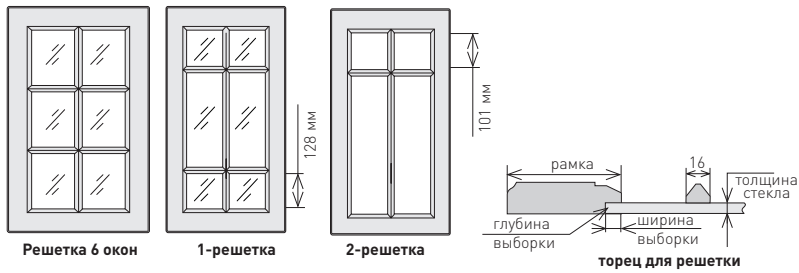

	Решетки				1-решетка	2-решетка	
	4 окна	6 окон	8 окон	10 окон	6 окон	4 окна	6 окон
высота	296 ... 561	562 ... 915	916 ... 1115	1116 ... 1749	703 ... 988	446 ... 1000	446 ... 1000
ширина	296...596				296..596	296..445	446..596

ПРИМЕЧАНИЯ

При превышении высоты 1749 мм фасад переходит в категорию "Дверь". Данное правило действует на все типы фасадов: глухой, витрина, полувитрина, решетка (действительно при ширине 246..1200мм).

Площадь радиусного фасада высчитывается по формуле "ширина*высота"
Фасады размерами менее 137 мм по высоте или ширине выполняются торцевой фрезой

МАНЧЕСТЕР

МДФ от 19 мм УСТ ПАТ

СОСТАВ КОЛЛЕКЦИИ

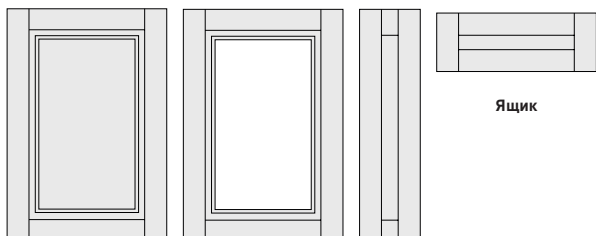

Глухой Витрина Заглушка

Ящик

Размеры прямых фасадов, мм			
	глухой	ящик	заглушка
высота	246 ... 1749	100 ... 245	246 ... 2750
ширина	171 ... 1200		100 ... 170

Размеры витрин, мм	
	витрина
высота	278 ... 1749
ширина	246 ... 596

Торец:



Торец для глухих фасадов, ящиков и заглушек



Торец для витрин

ПРИМЕЧАНИЯ

Решетка не выполняется
Полувитрина не выполняется

При превышении высоты 1749 мм фасад переходит в категорию "Дверь". Данное правило действует на все типы фасадов: глухой, витрина, полувитрина, решетка (действительно при ширине 246..1200мм).

Площадь радиусного фасада высчитывается по формуле "ширина*высота"
Фасады размерами менее 100 мм по высоте или ширине выполняются торцевой фрезой

МАНЧЕСТЕР-2

МДФ от 19 мм УСТ ПАТ

СОСТАВ КОЛЛЕКЦИИ

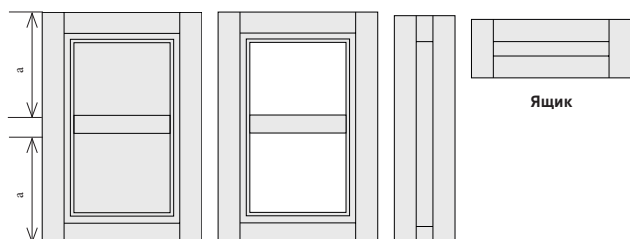

Глухой Витрина Заглушка

Ящик

Размеры прямых фасадов, мм			
	глухой	ящик	заглушка
высота	246 ... 1749	100 ... 245	246 ... 1749
ширина	171 ... 1200		100 ... 170

Размеры витрин, мм	
	витрина
высота	278 ... 1749
ширина	246 ... 596

Торец:



Торец для глухих фасадов, ящиков и заглушек



Торец для витрин

ПРИМЕЧАНИЯ

Решетка не выполняется
Полувитрина не выполняется

При превышении высоты 1749 мм фасад переходит в категорию "Дверь". Данное правило действует на все типы фасадов: глухой, витрина, полувитрина, решетка (действительно при ширине 246..1200мм).

Площадь радиусного фасада высчитывается по формуле "ширина*высота"
Фасады размерами менее 100 мм по высоте или ширине выполняются торцевой фрезой

ЛУВР

МДФ от 16 мм

УСТ

СОСТАВ КОЛЛЕКЦИИ

ПРЯМЫЕ ФАСАДЫ

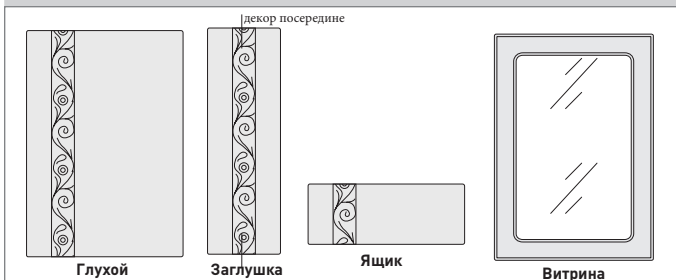

Размеры прямых фасадов, мм

	глухой	ящик	заглушка
высота	246 ... 1749	100 ... 245	246 ... 2750
ширина	176 ... 1200		100 ... 175

Размеры витрин, мм

	витрина
высота	278 ... 1749
ширина	246 ... 596

Торец: P2

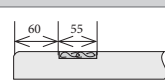

Торец для глухих фасадов, ящиков и заглушек



Торец для витрин

Размеры радиусных фасадов, мм

	выгнутый			вогнутый	
	глухой	ящик	витрина	глухой	витрина
высота	350 ... 1749	173 ... 200	536 ... 1749	350 ... 1749	536 ... 1749
ширина (мод. 300)	420			390 (верхний фасад) / 450 (нижний фасад)	
ширина (мод. 315)	440			370 (верхний фасад) / 450 (нижний фасад)	

РАДИУСНЫЕ ФАСАДЫ



ЛУВР-2

МДФ от 16 мм

УСТ

СОСТАВ КОЛЛЕКЦИИ

ПРЯМЫЕ ФАСАДЫ

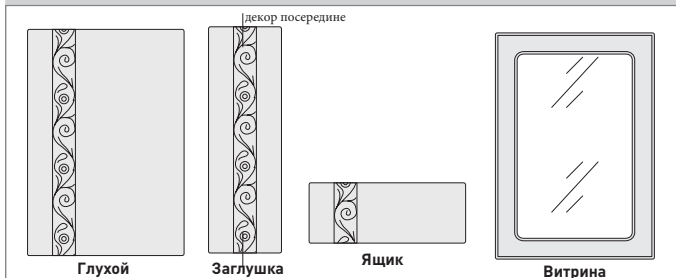

Размеры прямых фасадов, мм

	глухой	ящик	заглушка
высота	246 ... 1749	100 ... 245	246 ... 2750
ширина	191 ... 1200		100 ... 190

Размеры витрин, мм

	витрина
высота	278 ... 1920
ширина	246 ... 596

Торец: P2

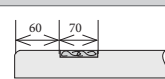

Торец для глухих фасадов, ящиков и заглушек

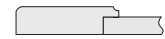

Торец для витрин

Размеры радиусных фасадов, мм

	выгнутый			вогнутый	
	глухой	ящик	витрина	глухой	витрина
высота	350 ... 1749	173 ... 200	536 ... 1749	350 ... 1749	536 ... 1749
ширина (мод. 300)	420			390 (верхний фасад) / 450 (нижний фасад)	
ширина (мод. 315)	440			370 (верхний фасад) / 450 (нижний фасад)	

РАДИУСНЫЕ ФАСАДЫ

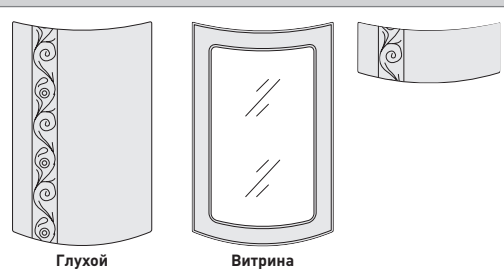

ПРИМЕЧАНИЯ для Лувр и Лувр-2

Решетка не выполняется
Полувитрина не выполняется

- Необходимо указывать расположение орнамента - "лево" или "право"

При превышении высоты 1749 мм фасад переходит в категорию "Дверь". Данное правило действует на все типы фасадов: глухой, витрина, полувитрина, решетка (действительно при ширине 246..1200мм).

Площадь радиусного фасада высчитывается по формуле "ширина*высота"
Фасады размерами менее 100 мм по высоте или ширине выполняются торцевой фрезой

Декоративные вставки имеют места стыковки при высоте свыше 900мм

МЕАНДР

МДФ от 16 мм

УСТ

СОСТАВ КОЛЛЕКЦИИ

ПРЯМЫЕ ФАСАДЫ

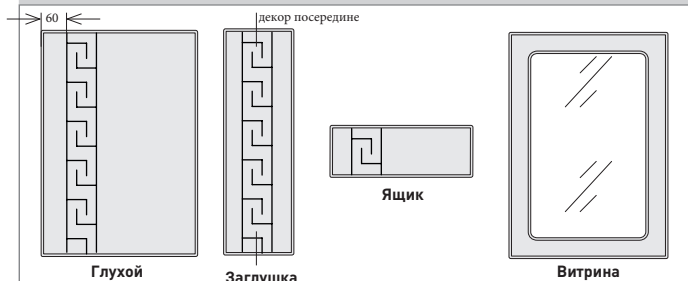

Размеры прямых фасадов, мм

	глухой	ящик	заглушка
высота	246 ... 1749	100 ... 245	246 ... 2750
ширина	171 ... 1200		100 ... 170

Размеры витрин, мм

	витрина
высота	278 ... 1749
ширина	246 ... 596

Торец: P2



Размеры радиусных фасадов, мм

	выгнутый			вогнутый	
	глухой	ящик	витрина	глухой	витрина
высота	350 ... 1749	173 ... 200	536 ... 1749	350 ... 1749	536 ... 1749
ширина (мод. 300)	420			390 (верхний фасад) / 450 (нижний фасад)	
ширина (мод. 315)	440			370 (верхний фасад) / 450 (нижний фасад)	

РАДИУСНЫЕ ФАСАДЫ



ПРИМЕЧАНИЯ

- Решетка не выполняется
- Полувитрина не выполняется
- Необходимо указывать расположение орнамента - "лево" или "право"

При превышении высоты 1749 мм фасад переходит в категорию "Дверь". Данное правило действует на все типы фасадов: глухой, витрина, полувитрина, решетка (действительно при ширине 246..1200мм).

Площадь радиусного фасада высчитывается по формуле "ширина*высота"
Фасады размерами менее 137 мм по высоте или ширине выполняются торцевой фрезой

ДВЕРЬ ПАЛЕРМО ДИАГОНАЛЬ

МДФ от 19 мм

УСТ

ПАТ

Выполняется в текстурных и однотонных ПВХ пленках

Торец: гладкий

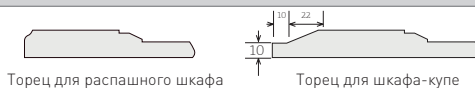

Вид 2

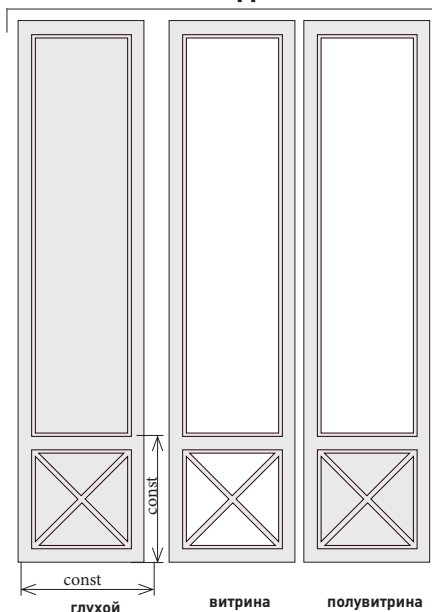

Вид 3

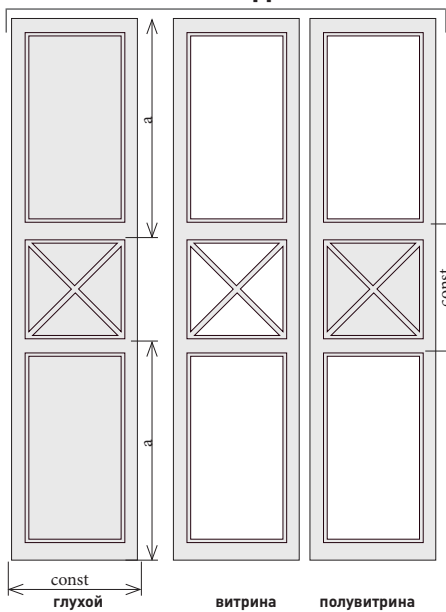

Вид 4

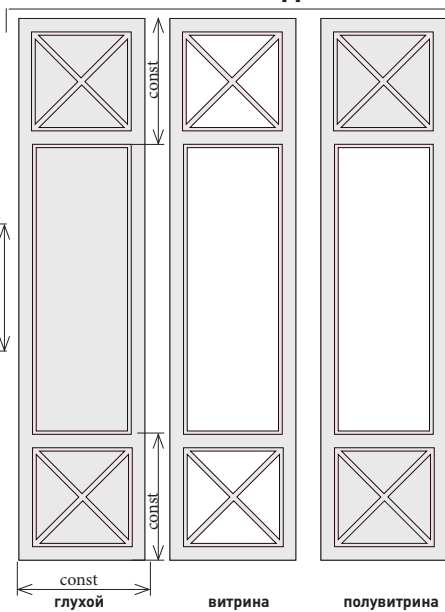

Размеры дверей Вид 2

	высота, мм	ширина, мм
глухой, витрина, полувитрина	1750..2750	446, 496, 546, 596

Размеры дверей Вид 3

	высота, мм	ширина, мм
глухой, витрина, полувитрина	1750..2750	446, 496, 546, 596

Размеры дверей Вид 4

	высота, мм	ширина, мм
глухой, витрина, полувитрина	1750..2750	446, 496, 546, 596

ДВЕРЬ ТУЛУЗА ДИАГОНАЛЬ

МДФ от 19 мм

УСТ

ПАТ

Выполняется только в матовой краске

Торец: гладкий



Вид 2

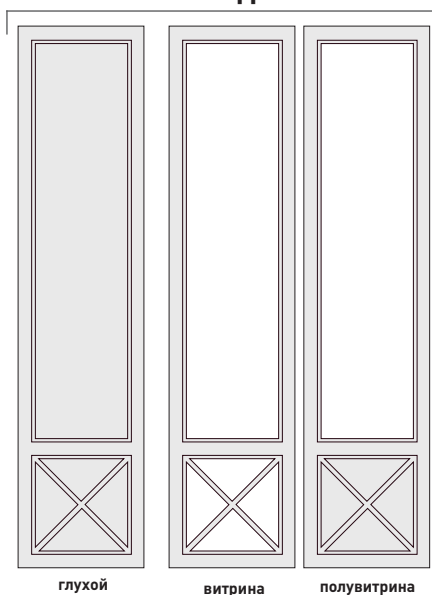

Вид 3

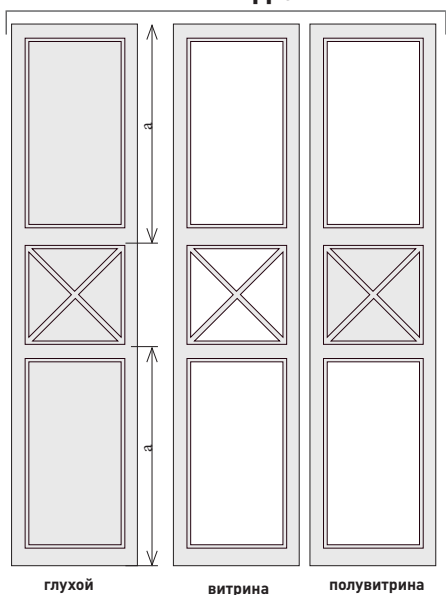

Вид 4

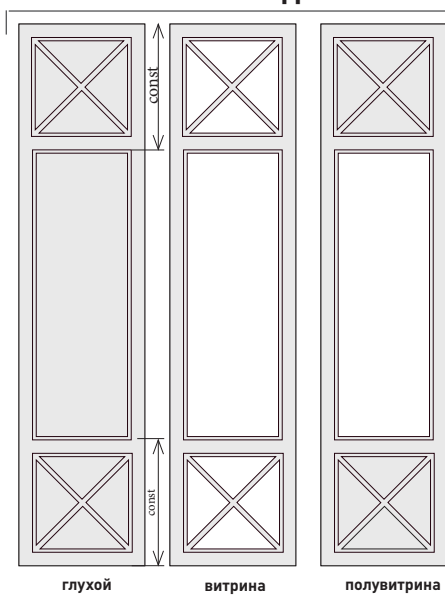

Размеры дверей Вид 2

	высота, мм	ширина, мм
глухой	1750..2750	296..1200
витрина, полувитрина	1750..2750	296..596

Размеры дверей Вид 3

	высота, мм	ширина, мм
глухой	1750..2750	296..1200
витрина, полувитрина	1750..2750	296..596

Размеры дверей Вид 4

	высота, мм	ширина, мм
глухой	1750..2750	296..1200
витрина, полувитрина	1750..2750	296..596

ДВЕРЬ С ИНТ РУЧКА 8ПЛ

МДФ от 22 мм

СОСТАВ КОЛЛЕКЦИИ

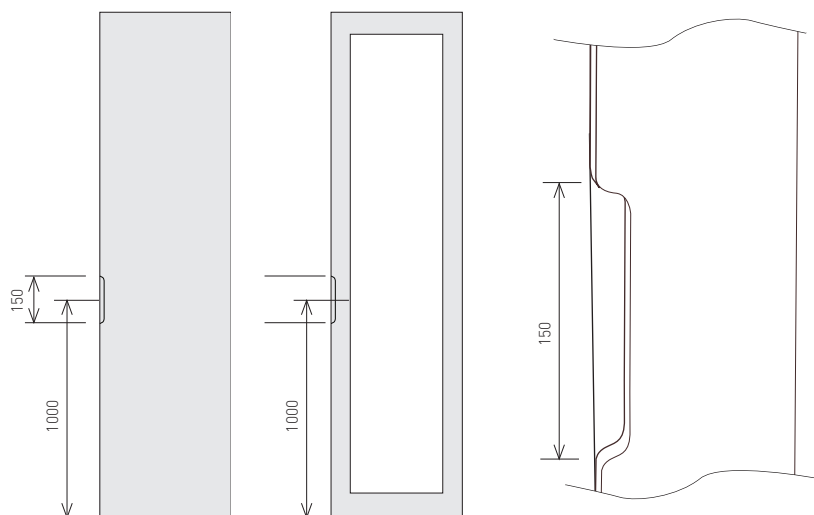

Торец: P2, P4, P6



Торец для глухих
фасад, ящиков
и заглушек



Торец для витрин

Размеры прямых фасад, мм

	глухой, ящик, заглушка	витрина
высота	1750 ... 2750	1750... 2750
ширина	196..1200	296..596

- Необходимо указывать расположение орнамента - "лево" или "право"
- Не выполняется как "фасад".
- Изготавливается только в ПВХ пленке

ДВЕРЬ С ИНТ РУЧКА 9ПЛ

МДФ от 22 мм

СОСТАВ КОЛЛЕКЦИИ

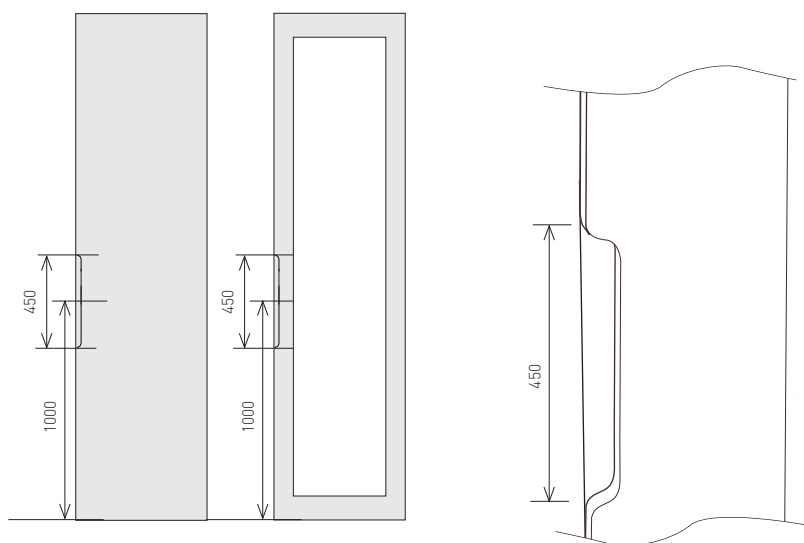

Торец: P2, P4, P6



Торец для глухих
фасад, ящиков
и заглушек



Торец для витрин

Размеры прямых фасад, мм

	глухой, ящик, заглушка	витрина
высота	1750 ... 2750	1750... 2750
ширина	196..1200	296..596

- Необходимо указывать расположение орнамента - "лево" или "право"
- Не выполняется как "фасад".
- Изготавливается только в ПВХ пленке

НОВЫЕ РЕШЕТКИ

2-решетка

(выполняется с 4 и 6 окошками)

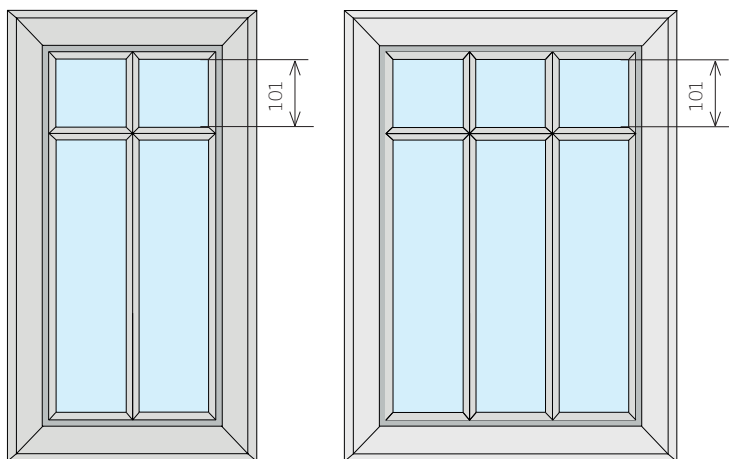

Изготавливаются на фасадах: Астория, Барселона, Босфор, Версаль, Византия, Лжевыборка, Кельн, Корсика, Норд, Норд 2, Нормандия, Мадрид, Сицилия, София, Прямой 7, Призма, Элегия, Океания, Олимпия, Палермо, Ривьера, Эллада

Размеры 2-решеток		
	4 окна	6 окон
высота	446..1000	446..1000
ширина	296..445	446..596

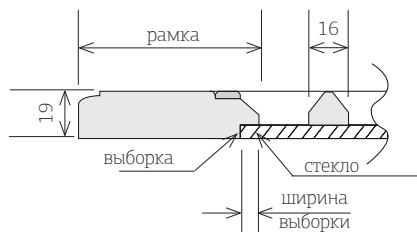

Дверь 3-решетка

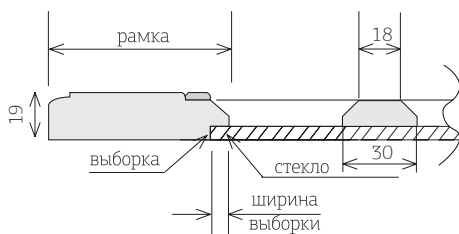
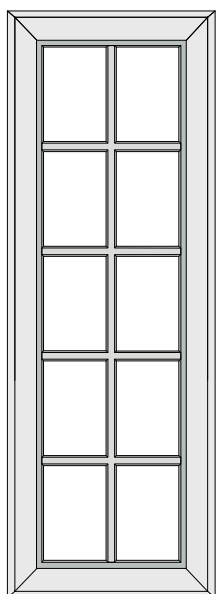

Изготавливаются на фрезеровках:

Астория, Барселона, Босфор, Версаль, Византия, Лжевыборка, Кельн, Корсика, Норд, Норд 2, Нормандия, Мадрид, Сицилия, София, Прямой 7, Призма, Элегия, Океания, Олимпия, Палермо, Ривьера, Эллада

Размеры
по высоте: 1921..2750мм
ширина: 396..596

Не изготавливаются в глянцевых и фантазийных пленках.

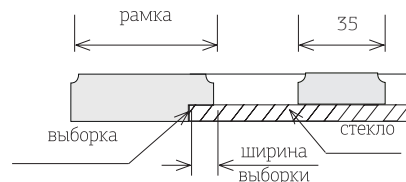
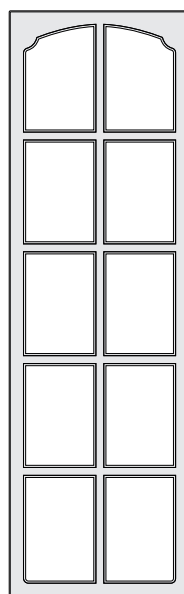

Изготавливаются на фрезеровках
серии Классика простая, Верона, Неаполь, Р2, Р4, Р6, Гладкий, Мыло.

Размеры
по высоте: 1921..2750мм
ширина: 396..596

НОВЫЕ ФРИЗЫ

фриз 6, (2290 или 2750)х60мм, мдф 19мм,
гнутый фриз 6, 440х80мм, мдф 19мм
вогнутый фриз 6, 394х80мм, мдф 19мм

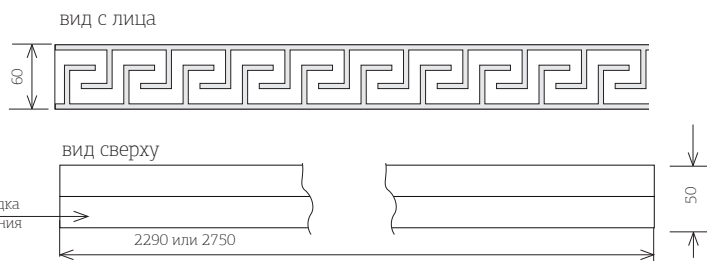
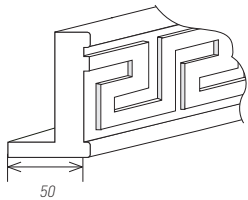

Фриз 6 по умолчанию изготавливается без площадки крепления (добора).
Добор предоставляется в комплекте. Монтаж добора осуществляется покупателем.

фриз 7, (2290 или 2750)х65мм, мдф 19мм,
гнутый фриз 7, 440х80мм, мдф 19мм
вогнутый фриз 7, 394х80мм, мдф 19мм

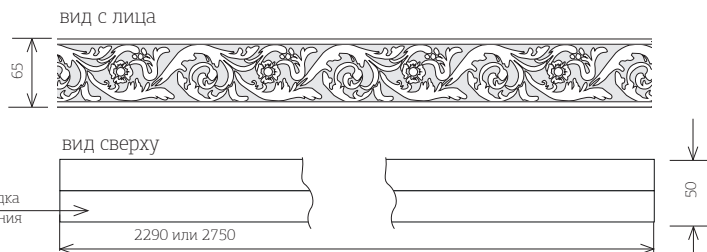
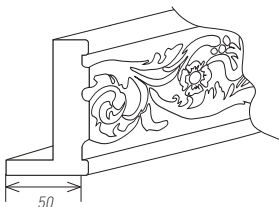

Фриз 7 по умолчанию изготавливается без площадки крепления (добора).
Добор предоставляется в комплекте. Монтаж добора осуществляется покупателем.

фриз 8, (2290 или 2750)х80мм, мдф 19мм,
гнутый фриз 8, 440х80мм, мдф 19мм
вогнутый фриз 8, 394х80мм, мдф 19мм

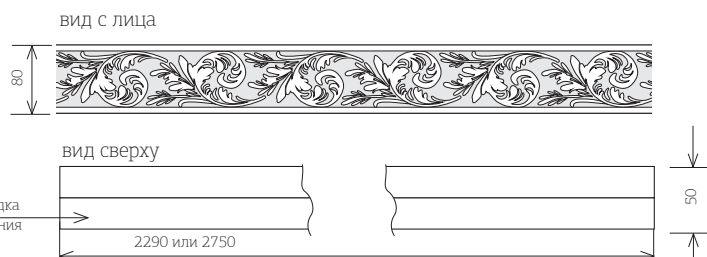
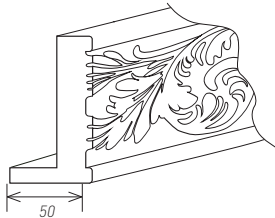

Фриз 8 по умолчанию изготавливается без площадки крепления (добора).
Добор предоставляется в комплекте. Монтаж добора осуществляется покупателем.

Новая колонна

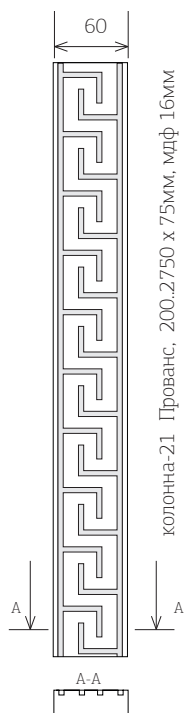

Балюстрада-2 (массив)

Выполняется в краске в цвет фасада
Размеры: 1200х53мм, шаг 50мм
гнутая балюстрада-2:
440х53мм, радиус 240мм

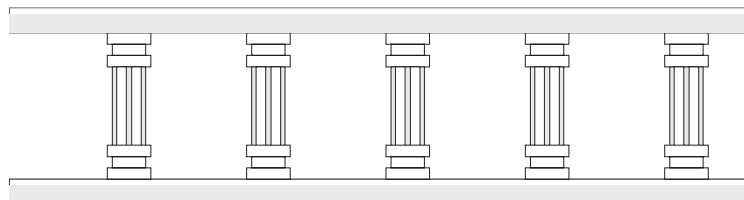

Погонажный декор. серия Прованс

Соединитель нижний колонны

лицевая сторона обратная сторона



Соединитель нижний заглушки

лицевая сторона обратная сторона

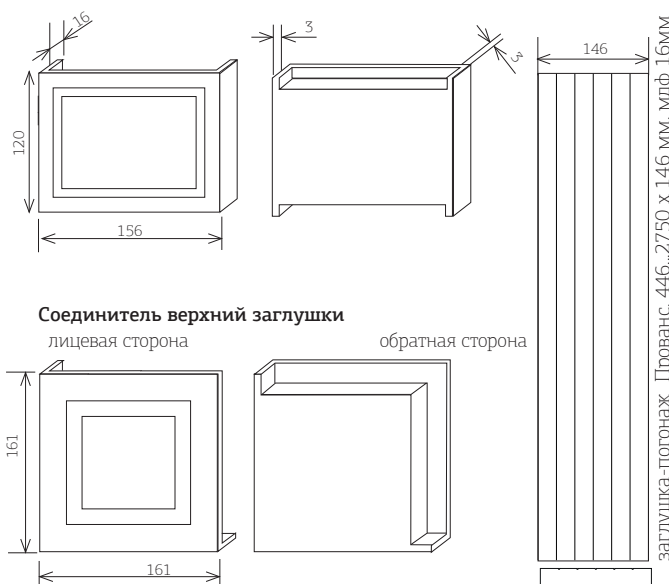

Соединитель верхний колонны

лицевая сторона обратная сторона

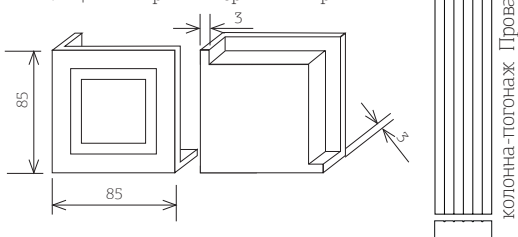

Соединитель верхний заглушки

лицевая сторона обратная сторона

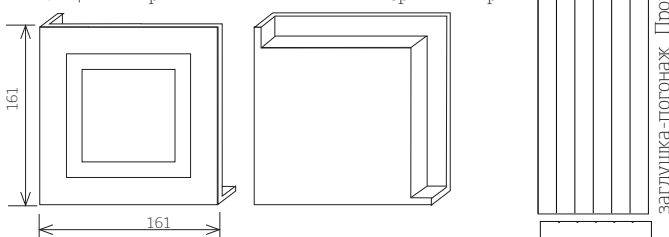

Погонажный декор. серия Классика

Соединитель нижний колонны

лицевая сторона обратная сторона

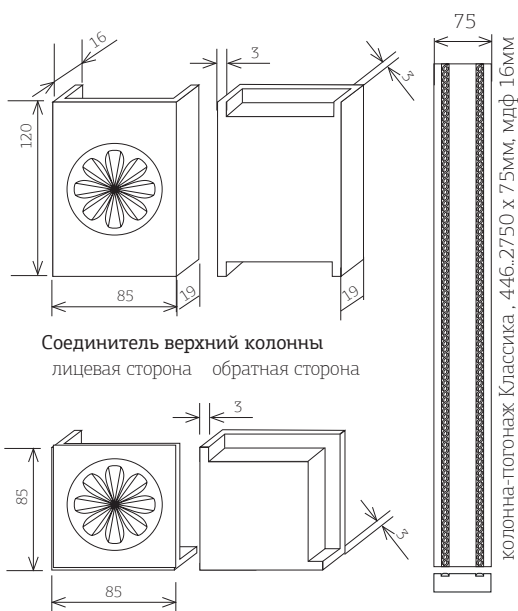

Соединитель нижний заглушки

лицевая сторона обратная сторона

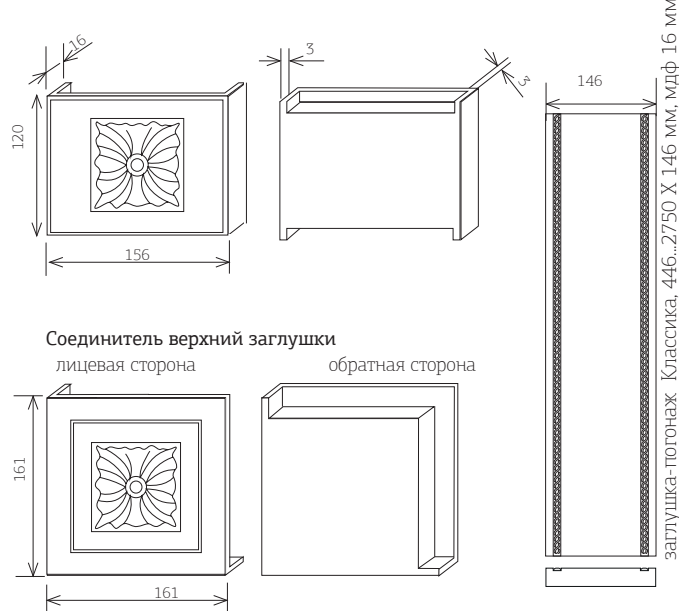

Соединитель верхний колонны

лицевая сторона обратная сторона

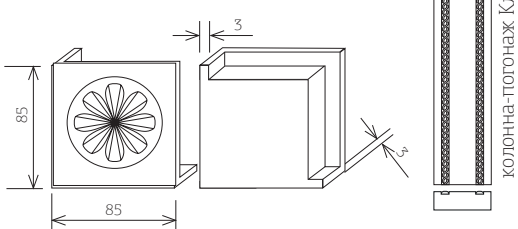

Соединитель верхний заглушки

лицевая сторона обратная сторона

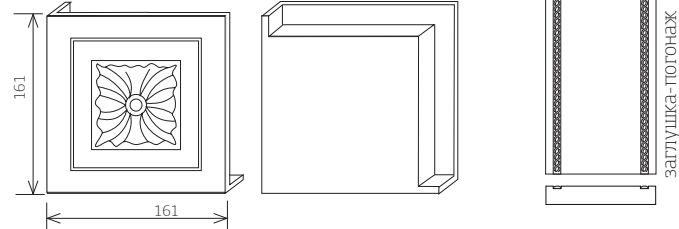

Косичка к5, к6, к8, к9, к10 имеет места состыковки при длине изделия свыше 1200 мм

Декоративные элементы могут выполняться с декоративными вставками (косичками) согласно таблице:

Наименование	ВОЗМОЖНЫЕ КОСИЧКИ										
	к0	к1	к2	к3	к4	к5	к6	к7	к8	к9	к10
колонна погонажная	нет	да	нет	да	да	да	да	да	да	да	да
заглушка погонажная	нет	да	нет	да	да	да	да	да	да	да	да

НОВЫЕ ДЕКОРАТИВНЫЕ ЭЛЕМЕНТЫ

Схема установки
погонажного декора Прованс



Схема установки
погонажного декора Классика



Цокольная система. серия Классика

цоколь Классика 2750 x (60, 80, 120, 150) x 20

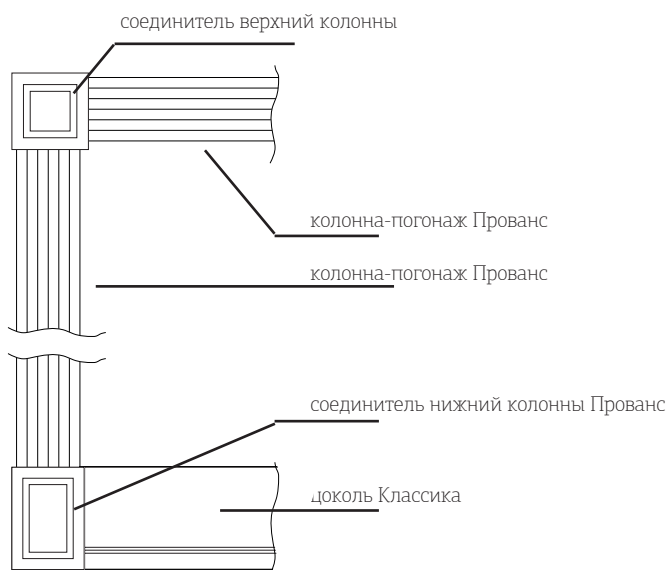
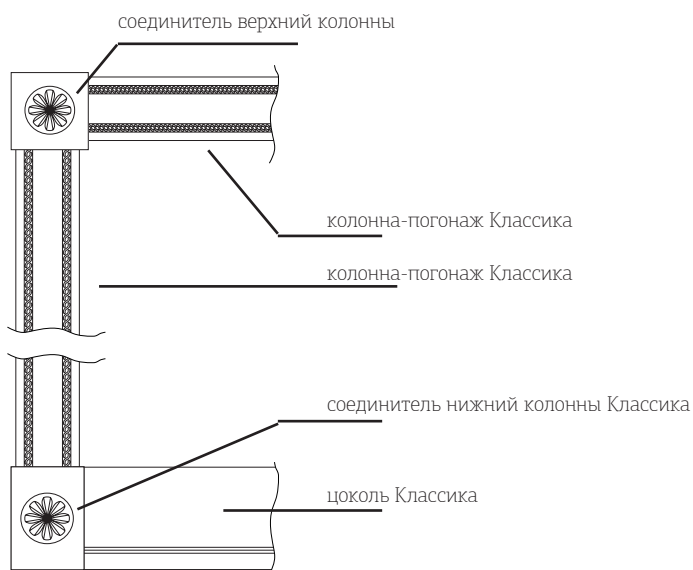
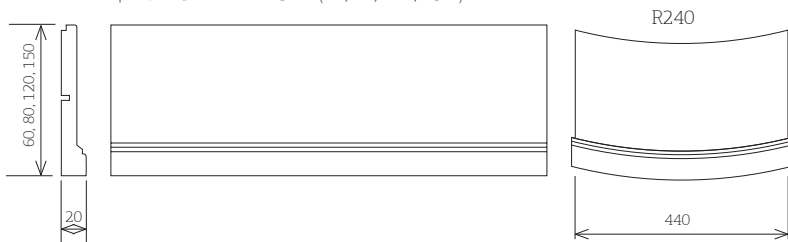

цоколь Классика
гнутый 440 x (60, 80, 120, 150) мм, мдф 20 мм, R240,
гнутый 417 x (60, 80, 120, 150)мм, мдф 20 мм, R240

Соединитель цоколя прямой

вид сверху

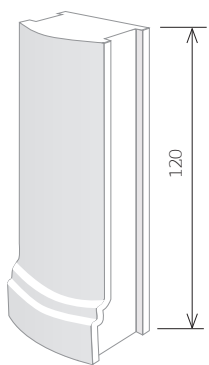

Соединитель цоколя внутренний

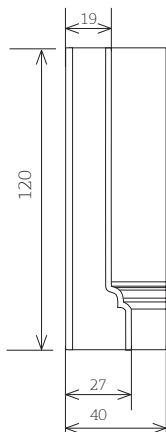
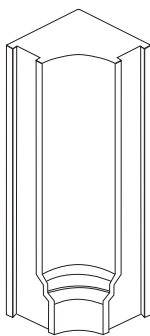

Соединитель цоколя внешний

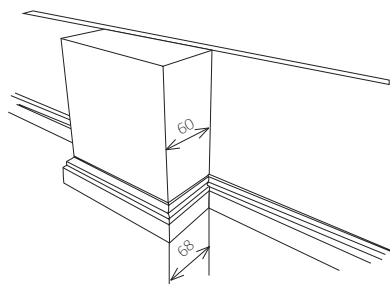
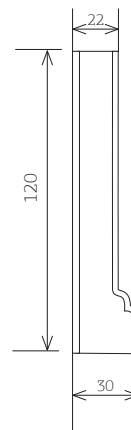

Ножка цоколя Классика
размеры: высота 60, 80, 120, 150 мм
ширина: для колонн и заглушек шириной 50, 65, 75, 85, 146, 220 мм
глубина: 68 мм

Цоколь

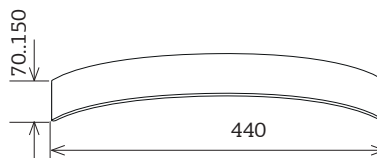

Цоколь 2000..2750 x 70..150мм, мдф 16, 19мм
Гнутый цоколь 440x70..150мм, мдф 19мм, R240
Вогнутый цоколь 417x70..150, мдф 19мм, R240

Контакты компании ВХЦ

Санкт-Петербург,

офис: Большеохтинский пр-т, д. 10, (центральный вход)
Прием, оформление и выдача заказов - пн-пт с 10:00 до 17.00
(812) 317-07-26, 8 (800) 707-44-79,
zakaz@vhcplus.ru - для заявок, только юр.лица
sale@vhcplus.ru - по вопросам сотрудничества
группа в контакте: <https://vk.com/vhcplus>

шоу-рум: ул. Варшавская, д.3,
ТМЦ «Мебельный Континет», 2 корпус, 3 этаж, модуль II/353,
тел. +7-911-926-95-92 email: vhcmtk@vhcplus.ru
Время работы с 11.00 до 20.00 без выходных
сайт: vhcplus.ru

Менеджер по Санкт-Петербургу:
Степанькина Ирина +7-921-993-29-12
(с 9.30 до 17.30)
sale@vhcplus.ru

Ведущий менеджер
по региональным продажам:
Конахин Евгений
+7-981-199-12-31 (с 9.30 до 17.30)
region@vhcplus.ru

Региональные представители

Региональная сбытовая сеть ООО «ВХЦ-Фасад» - это представительства в г. Москва и в Поволжье (г. Самара, г. Жигулевск, г. Тольятти), а также дилеры в регионах (г. Архангельск, г. Великий Новгород, г. Волгоград, г. Вологда, г. Казань, г. Краснодар, г. Мурманск, г. Петрозаводск, г. Рязань). Мы заинтересованы в поиске новых партнеров в других регионах по всей России и будем рады взаимовыгодному сотрудничеству. тел. (812) 317-07-26, sale@vhcplus.ru

Представительство в г. Москва:

ст. м. ш. Энтузиастов, 1-й проезд Перова поля, д. 3 тел/факс (495) 232-60-66, vhc@list.ru

Региональное представительство в Поволжском регионе:

г. Жигулевск, ул Морквашинская, д. 55А, офис 207: тел./ф. (84862) 7-17-29, тел. (84862) 7-17-25, volgahim98@mail.ru

г. Самара, ул. Антонова-Овсеенко, д.44, оф.205 (левое крыло): тел. (846) 279-01-66, samara_vhc@mail.ru

шоу-рум: ул. Революционная, ТЦ «Мягофф», секция 316

г. Тольятти, ТЦ «Арбуз», ул. Коммунальная 32 секция 6,
тел./ф. (8482) 55-10-99, 8-927-904-48-78, email: vhc-t@mail.ru

Представительство в г. Архангельск и Архангельской области:

ООО «Луна»

г. Архангельск, ул. Воскресенская, д. 91, ТЦ «Астра», цокольный этаж,
(8182) 64-00-40, 62-10-90, +7-902-285-00-06, luna-arkh@mail.ru

г. Северодвинск, ул. Лесная, д. 17, тел. (8184) 56-19-13, +7-902-285-00-07, luna-arkh@mail.ru

Центр Мебельных Фасадов

г. Архангельск, пр. Обводный канал, д.5, 1 этаж, (8182) 68-36-88, centrmft@mail.ru

Представительство в Великом Новгороде и Новгородской области

Студия мебельных решений:

г. Великий Новгород, ул. Большая Санкт-Петербургская, 56, (8162) 998-227, +79602050503,

e-mail: novfurniture@mail.ru

Представительство в Волгограде и Волгоградской области

ООО «Командор-Волгоград»

400127 Волгоград, ул.Гаражная 10, (8442) 26-21-58; 8-917-338-12-91, komandor2105@mail.ru

Представительство в Вологде и Вологодской области

ИП Калюжный:

г. Череповец, ул. Ломоносова, д. 45, (8202) 57-23-30, 25-24-06, che_mk@mail.ru

«ИрМакс» ИП Кузьмина И.В.:

г. Вологда, ул. Тендрякова, д. 13, +7-909-594-29-14, +7-909-594-39-14, musha-irina@yandex.ru

Представительство в Краснодаре и Краснодарском крае

ООО «Основа»

420073, г. Краснодар, пер. Гаражный, д.12, офис 11-12, 8 (938) 867-43-26, (861)201-88-01, Petrulenko.Anastasiya@osnova-k.ru

Представительство в Мурманске и Мурманской области

ООО «Мастер мебель»

г. Мурманск, пр-т Героев-Североморцев, д. 82/2, 2й этаж, (8152) 68-55-70, (8152) 68-55-71, 685570@mail.ru

Представительство в Петрозаводске и республике Карелии

ООО «Баурехт»:

г.Петрозаводск, Лесной пр., д.51, (8142) 72-23-83, ptz--mebel@yandex.ru

Представительство в Рязани и Рязанской области

ИП Иванов А.Н.

390044, г. Рязань, ул. Крупской, д. 25А, +7(920) 634-79-75, +7 953 734 87 33, fasad@mblsam.ru

Представительство в Твери и Тверской области

ООО «Максимум МебельКом»

г. Тверь, ул. Светлая, д. 42, 7(4822) 65-65-63, maxmebel8@yandex.ru