

Волна 1 фреза

ящик

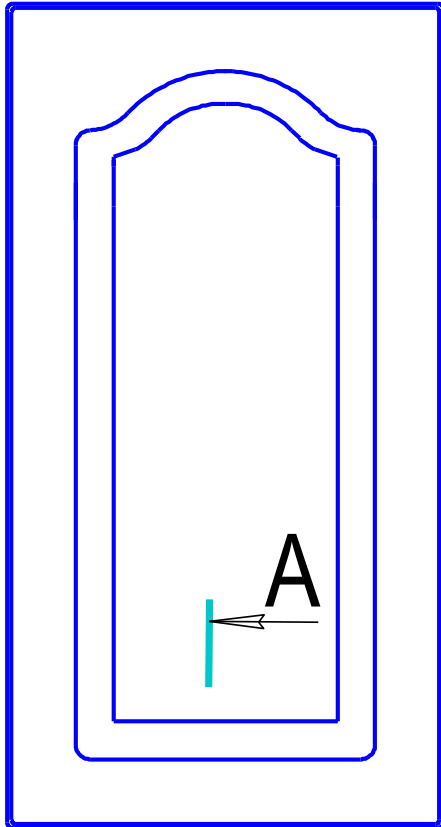

витрина

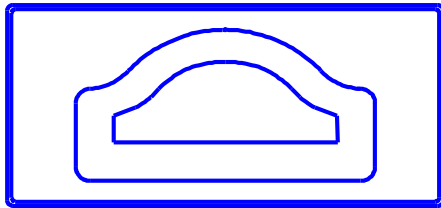
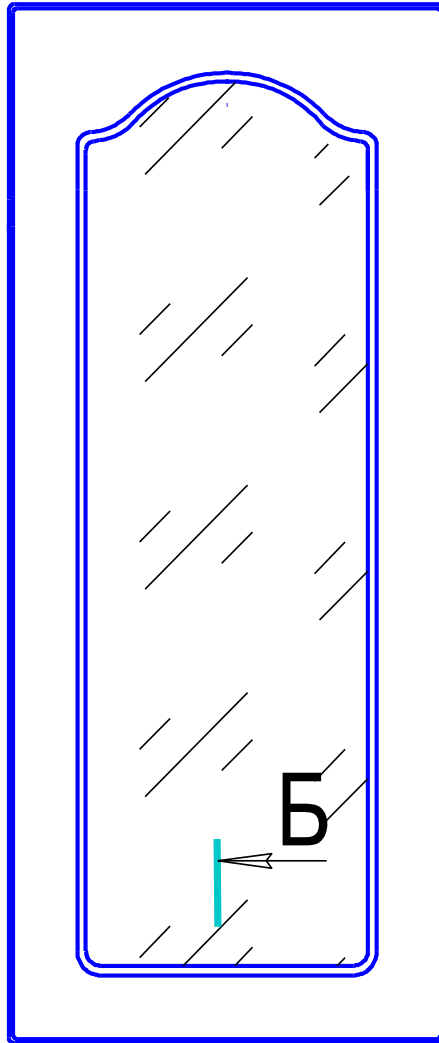

заглушка

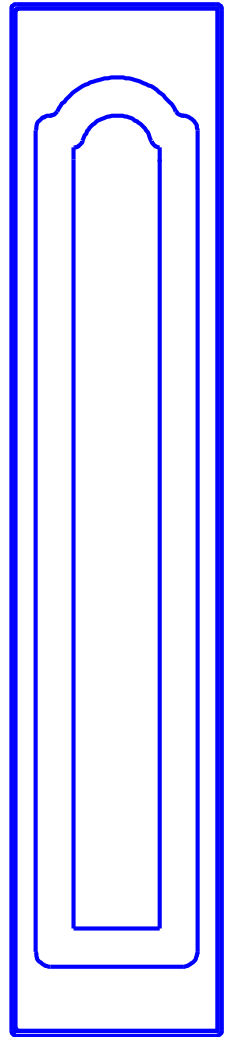

глухой



A-A



B-B

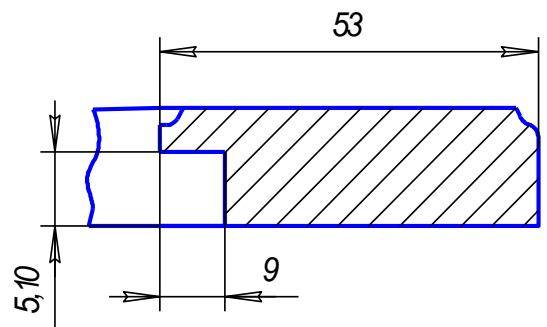
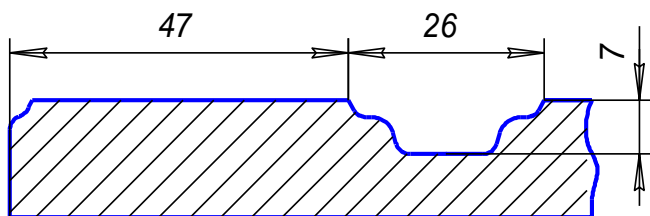

Име. № подл.	Годл. и дата
Взам. инв. №	Име. № дубл.
Годл. и дата	Годл. и дата

Изм.	Лист	№ докум.	Годл.	Дата
------	------	----------	-------	------

Лист

Волна 1 фреза

1. Min размер глухового фасада - 245 x246 мм.
2. Min размер витрины - 278x296 мм.
3. Min размер ящика - 137x246 мм.
4. Min размер заглушки - 246x137 мм.
5. Фасады с размерами менее 137 мм по высоте или ширине выполняются как "гладкие".
6. Ящик и заглушка выполняются 1 фрезой.
7. Размер стекла (-90 мм) от габарита фасада.
8. Торец "гладкий".

Име. № подл.	Годп. и дата	Взам. инв. №	Име. № дубл.	Годп. и дата

Изм.	Лист	№ докум.	Годп.	Дата

Лист

Волна 2 фреза

ящик

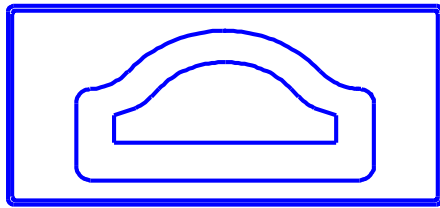

витрина

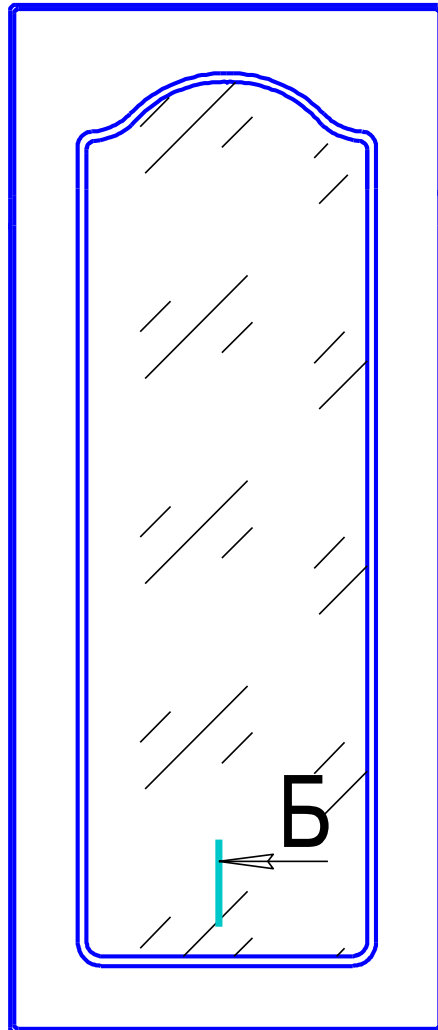

заглушка

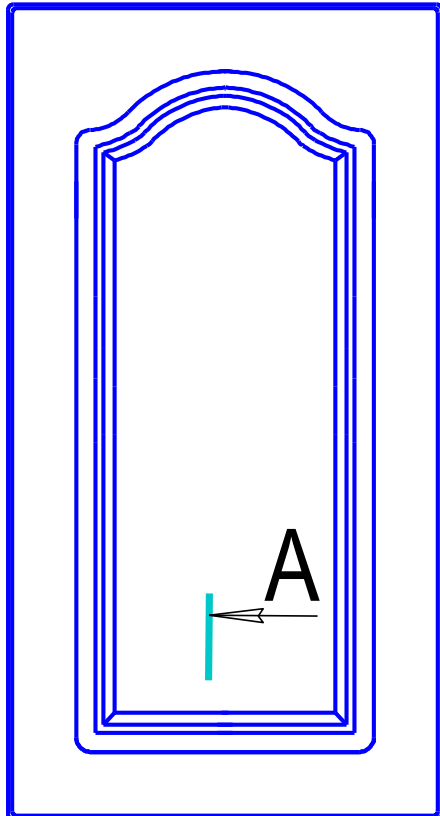
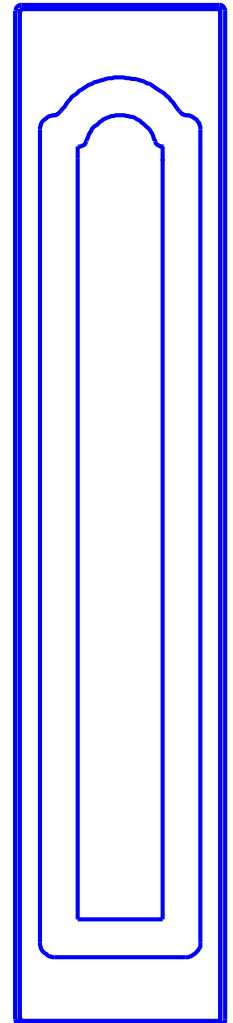

глухой



A-A

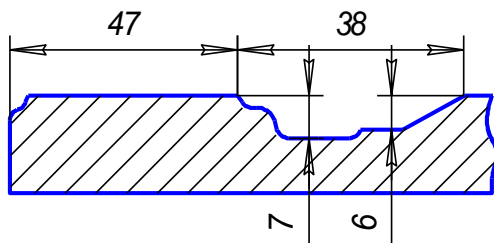

B-B

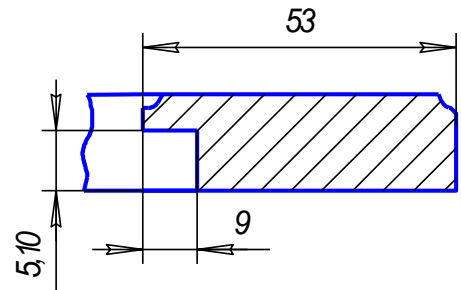

Изм.	№ подл.	Годл. и дата	Взам. инв. №	Инв. № дубл.	Годл. и дата
Изм.	№ подл.	Годл. и дата	Взам. инв. №	Инв. № дубл.	Годл. и дата

Изм. Лист № докум. Подп. Дата

Лист

Копировал

Формат А4

Волна 2 фреза

1. Min размер глухового фасада - 245 x246 мм.
2. Min размер витрины - 278x296 мм.
3. Min размер ящика - 137x246 мм.
4. Min размер заглушки - 246x137 мм.
5. Фасады с размерами менее 137 мм по высоте или ширине выполняются как "гладкие".
6. Ящик и заглушка выполняются 1 фрезой.
7. Размер стекла (-90 мм) от габарита фасада.
8. Торец "гладкий".

Име. № подл.	Годп. и дата	Взам. инв. №	Име. № дубл.	Годп. и дата

Изм.	Лист	№ докум.	Годп.	Дата

Лист

Волна 3 фреза

ящик

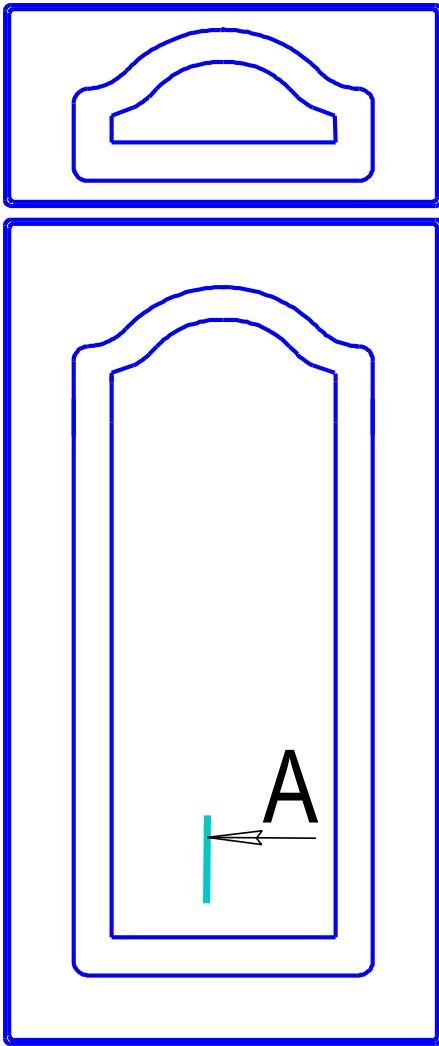

витрина

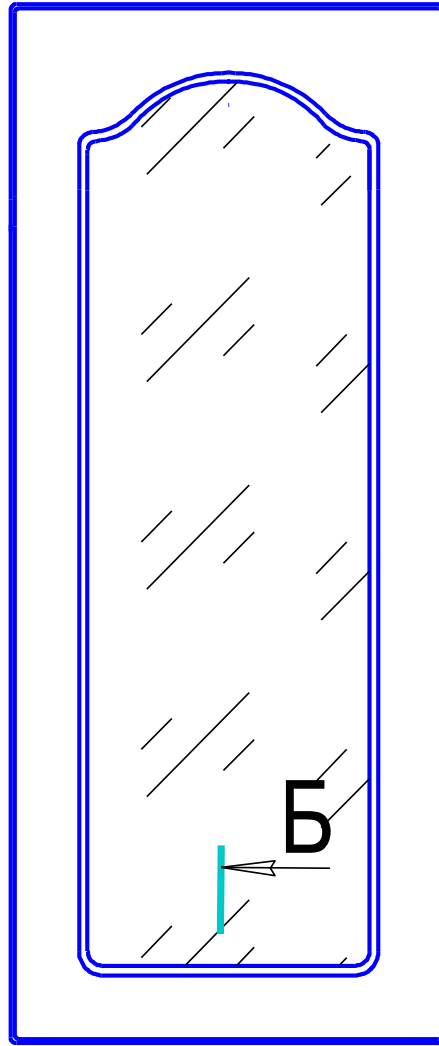

заглушка

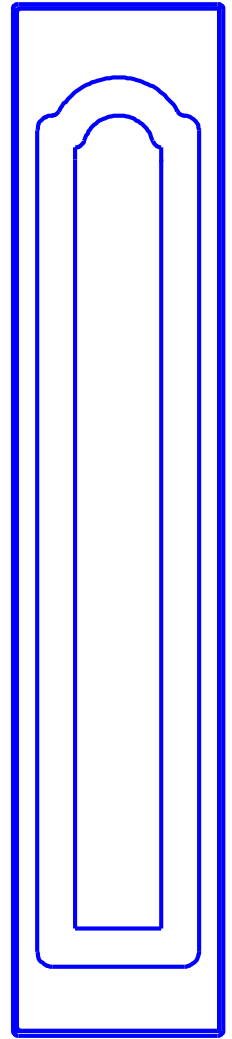

глухой



А



Б

А-А

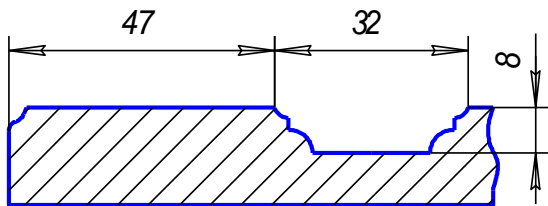

Б-Б

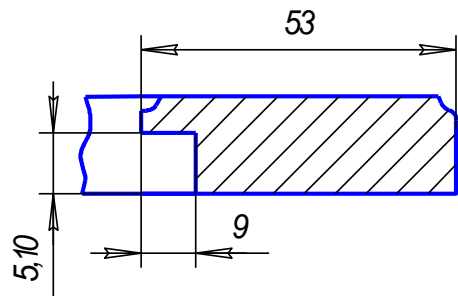

Име. № подл.	Годл. и дата
Взам. инв. №	Име. № дубл.
Годл. и дата	Годл. и дата
Изм.	Лист
№ докум.	Годл.
Дата	Дата

Лист

Волна 3 фреза

1. Min размер глухового фасада - 245 x246 мм.
2. Min размер витрины - 278x296 мм.
3. Min размер ящика - 137x246 мм.
4. Min размер заглушки - 246x137 мм.
5. Фасады с размерами менее 137 мм по высоте или ширине выполняются как "гладкие".
6. Ящик и заглушка выполняются 3 фрезой.
7. Размер стекла (- 90 мм) от габарита фасада.
8. Торец "гладкий".

Име. № подл.	Годп. и дата	Взам. инв. №	Име. № дубл.	Годп. и дата

Изм.	Лист	№ докум.	Годп.	Дата

Лист

Волна 5 фреза

ящик

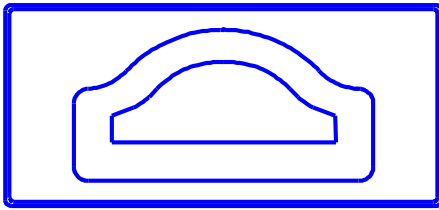

витрина

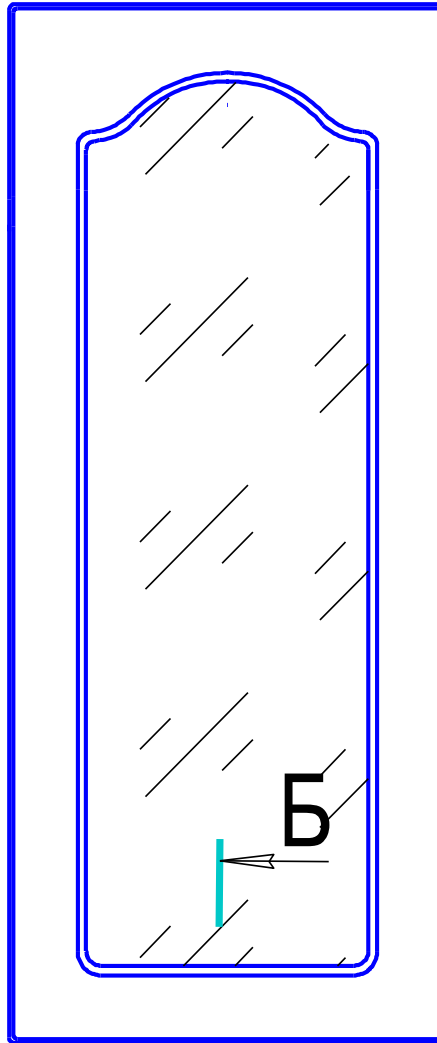

заглушка

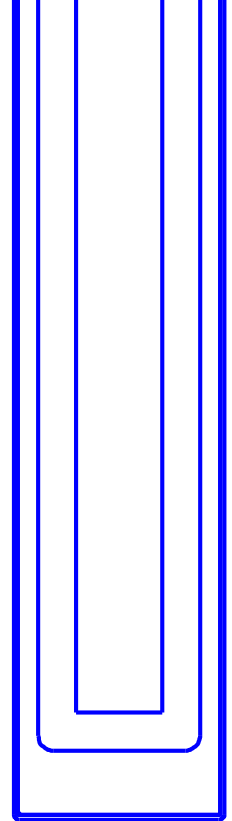
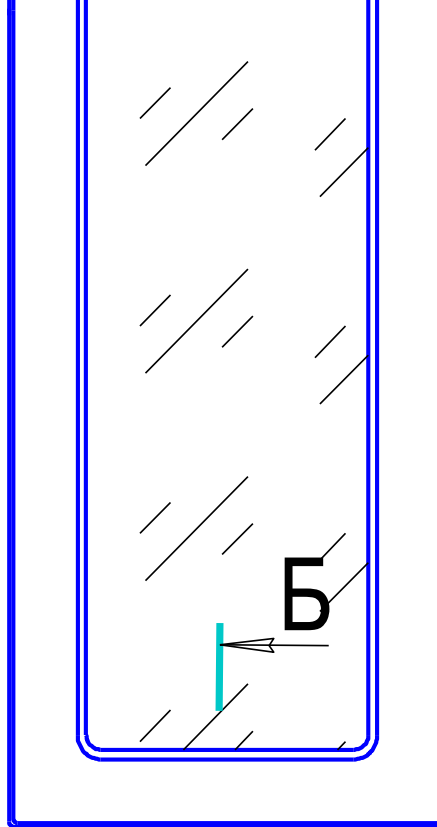
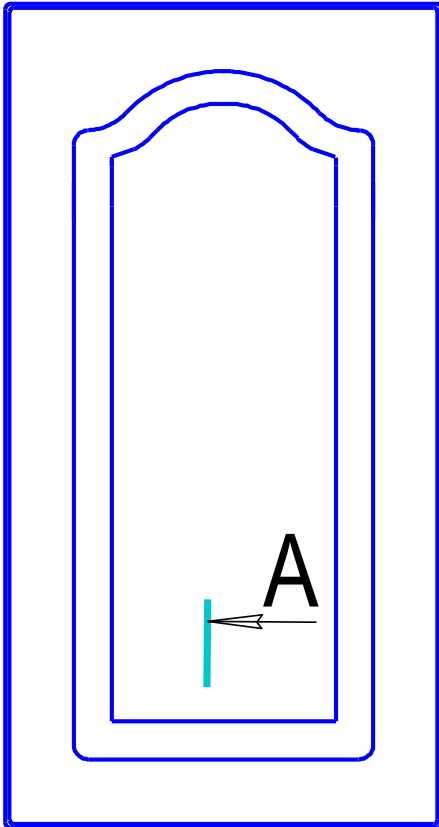
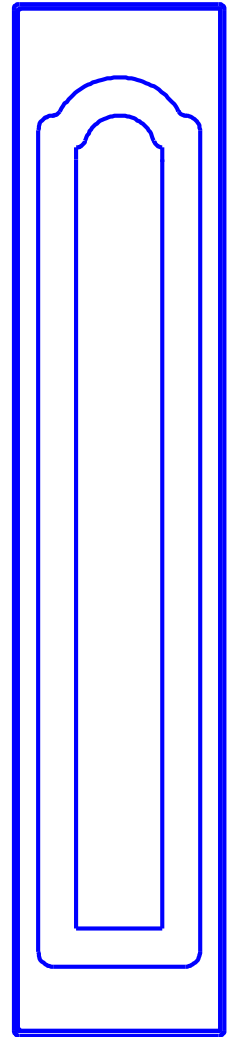

глухой



A-A



B-B

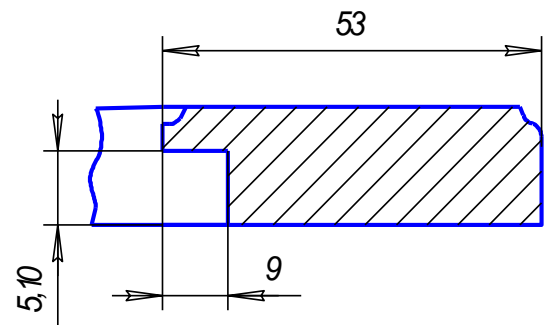
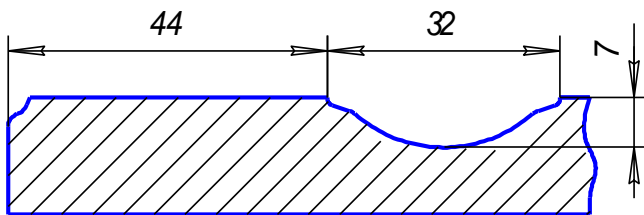

Име. № подл.	Годл. и дата
Взам. инв. №	Име. № дубл.
Годл. и дата	
Име. № подл.	Годл. и дата
Изм.	Лист
№ докум.	Годл.
	Дата

Лист

Копировал

Формат А4

Created by FolderMill - www.foldermill.com

Волна 6 фреза

ящик

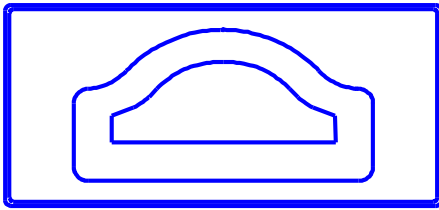

витрина

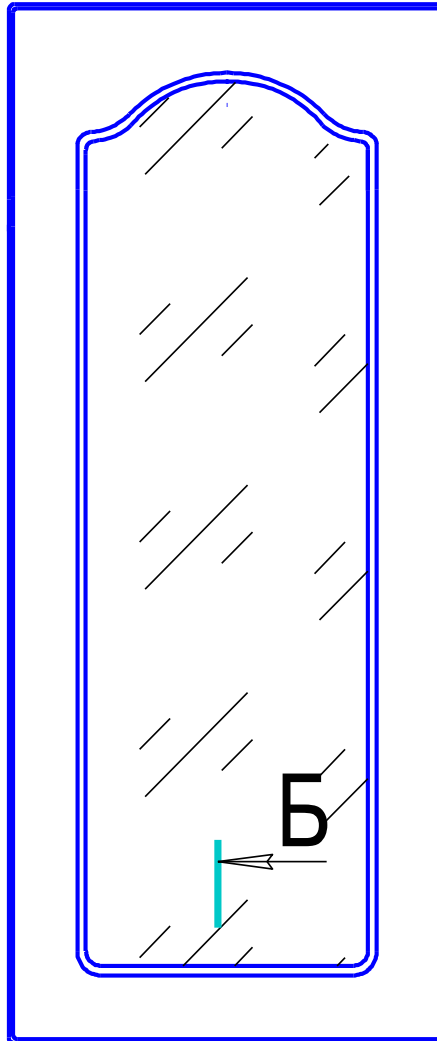

заглушка

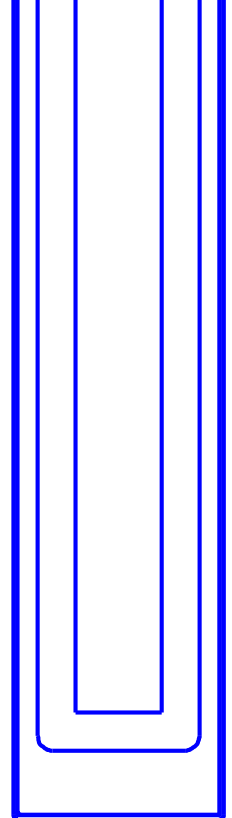
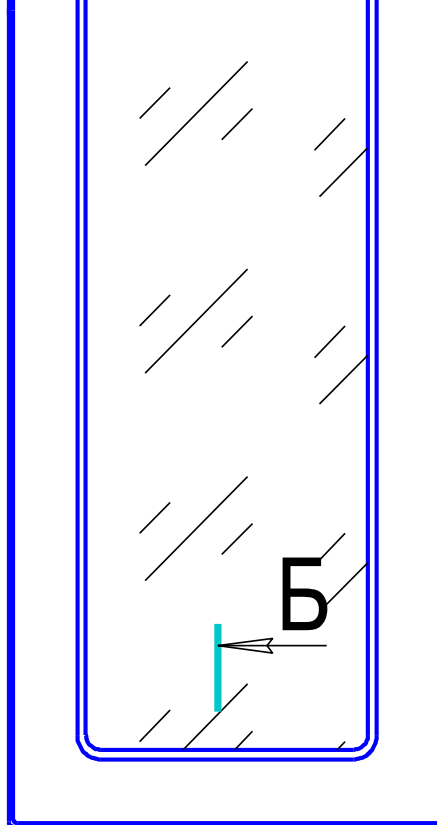
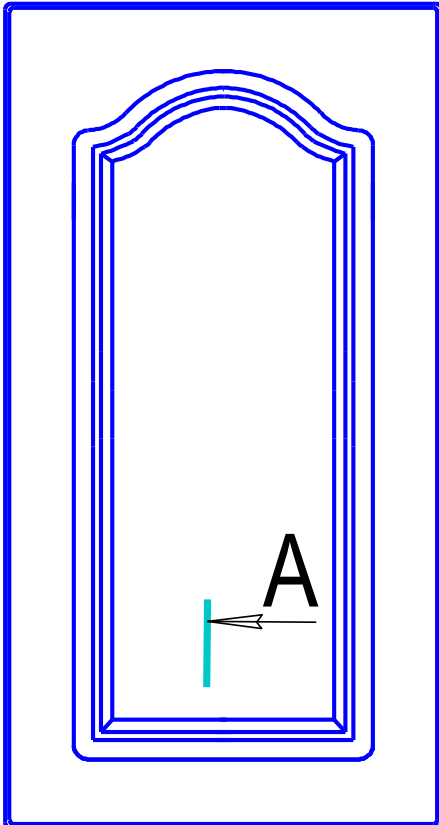
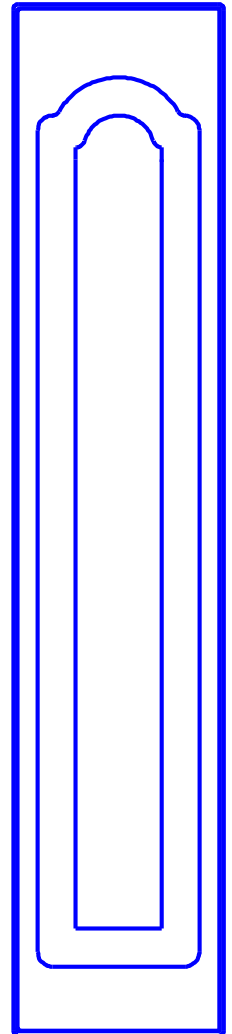

глухой



A

A-A

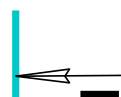

Б

Б-Б

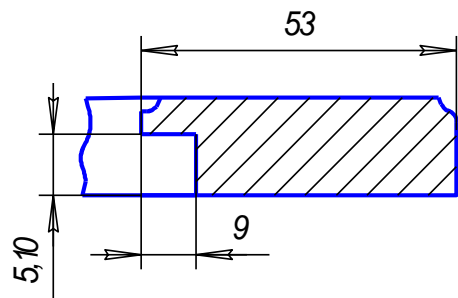
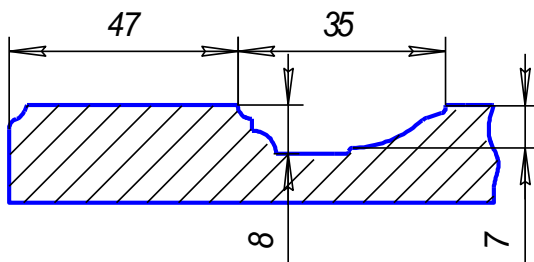

Изм.	Лист	№ докум.	Годл.	Дата	Лист
Изм. № подл.	Годл. и дата	Взам. инв. №	Изн. № дубл.	Годл. и дата	

