

Фрезерные фасады

R2

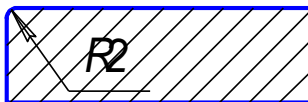

R6

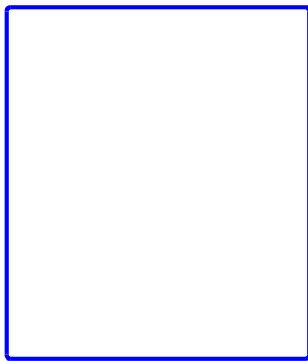
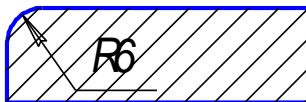
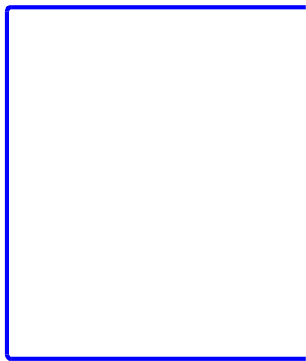

Гладкий

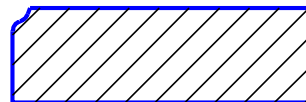
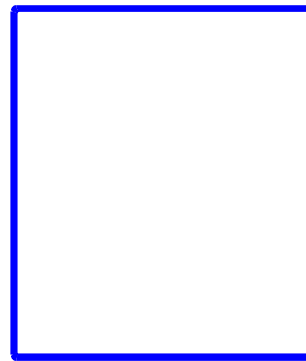

Мьло

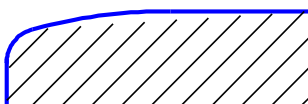
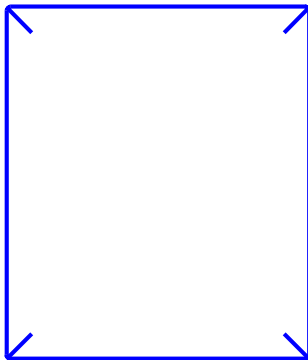

Сенатор

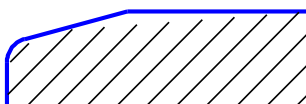
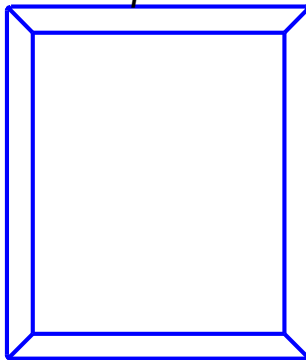

G-Сенатор

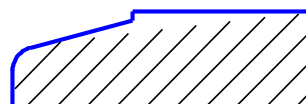
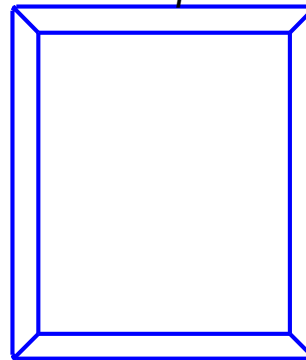

Сенатор

Сверху и снизу - мьло
с боков - сенатор

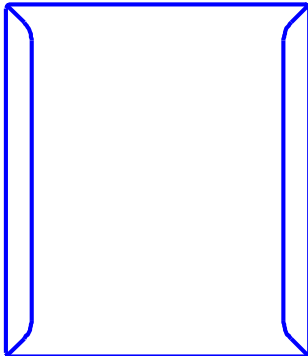

Параметры рамки для фрезерных витрин

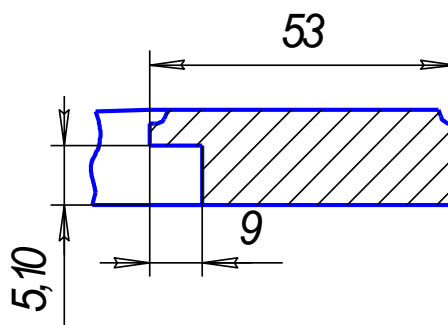

1. Min размер витрины - 246x246 мм.
2. Min размер фасада - 100x100 мм.
3. Размер стекла (-90 мм) от габарита фасада.

Годл. и дата

№ дубл.

Име. №

Взам. инв. №

Годл. и дата

Ивм. Лист

№ докум.

Годл.

Дата

Лист

