

Ризьера под косички К0, К3, К4, К6, К8.

Герв. примен.

Стрв. №

яцк 1

яцк 2

Заглушка2

Заглушка1

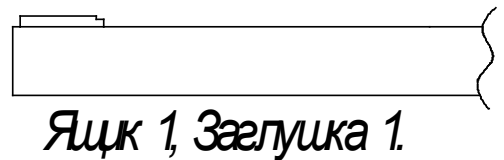
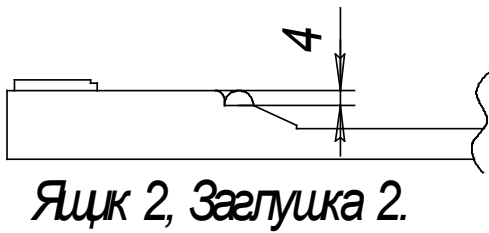
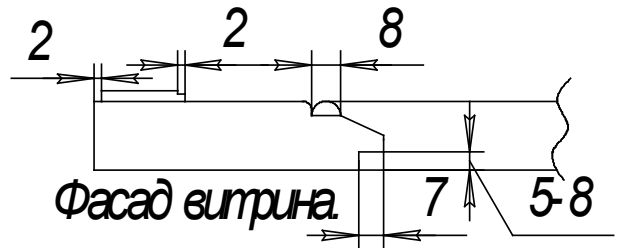
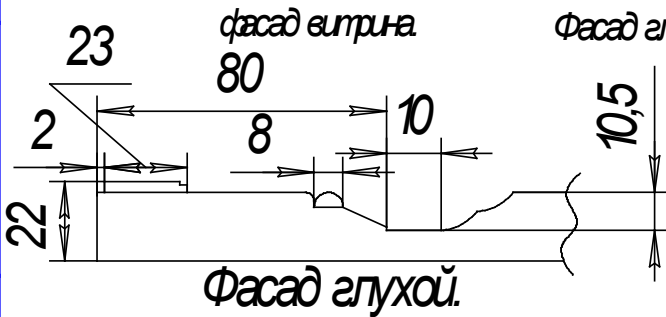
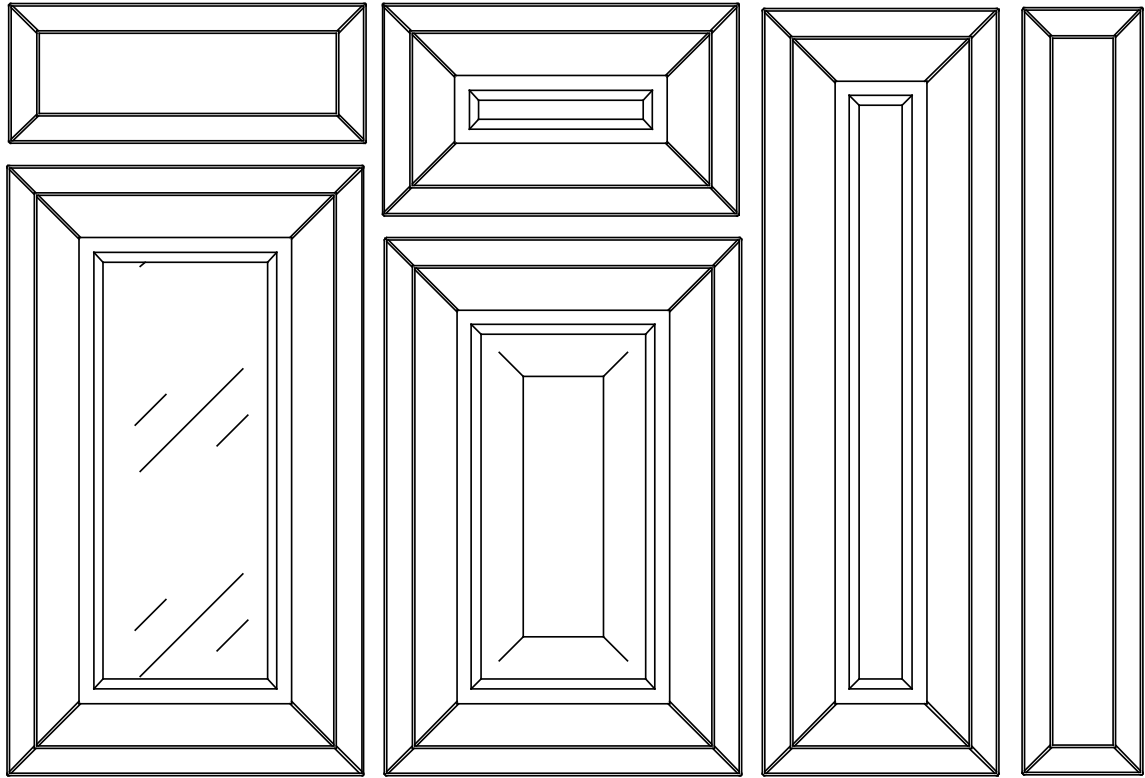

Гвдл. и дата

Ив. Недубл.

Взам ив. №

Гвдл. и дата

Ив. Недубл.

Ив. Недубл.	Гвдл.	Дата
Гроз.		
Т.контр.		
И.контр.		
Утв.		

Лист	Масса	Масштаб
		1:1
Лист	Листов	

Ризьера под косички К1, К5, К9, К10.

Герв. примен.

Стрв. №

яцк 1

яцк 2

Заглушка2

Заглушка1

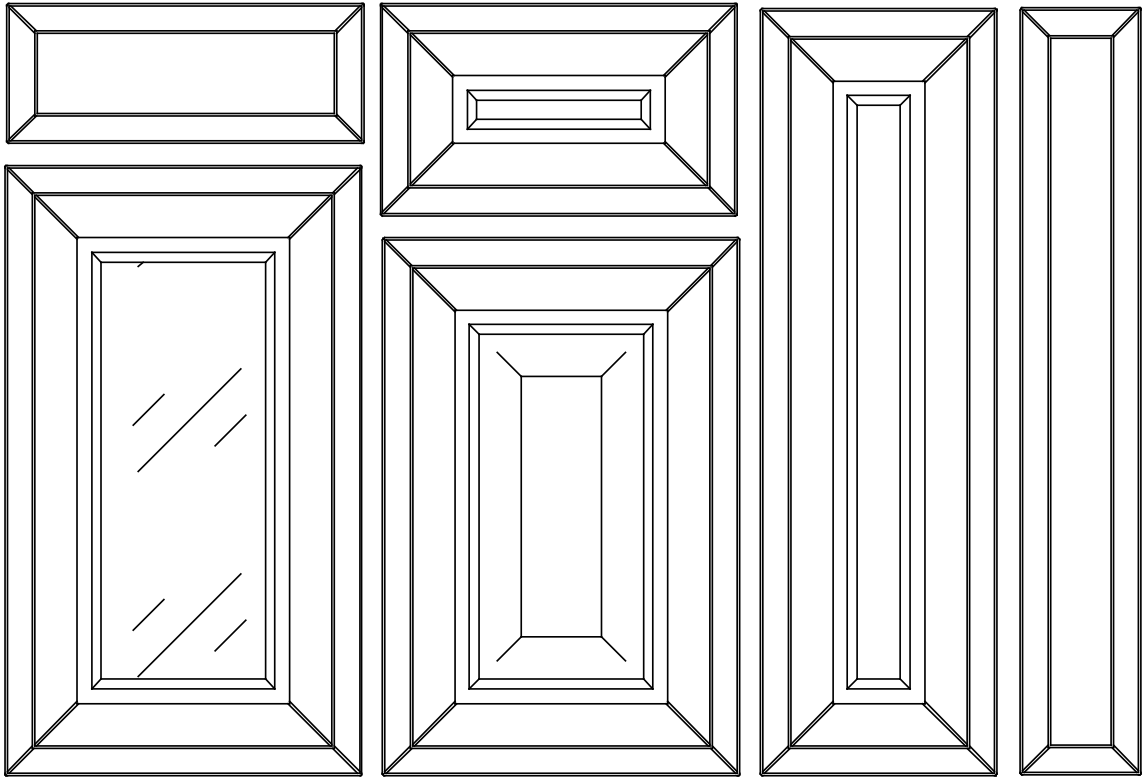

фасад витрина

Фасад глухой

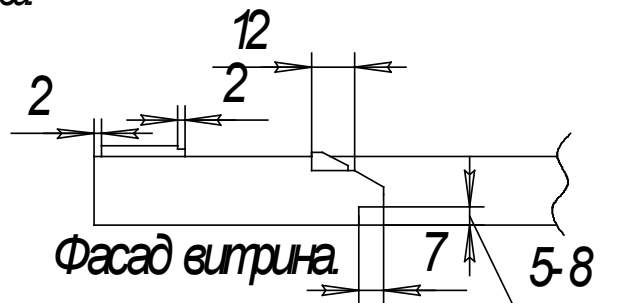
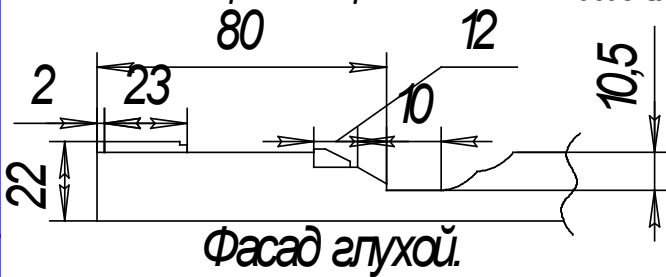

Фасад глухой.

Фасад витрина

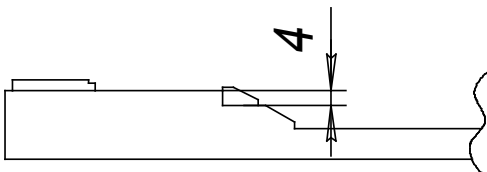

Яцк 2, Заглушка 2.

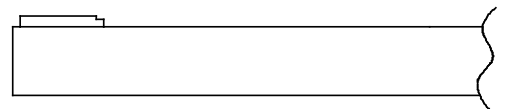

Яцк 1, Заглушка 1.

Гвдл. и дата

Ив. Недубл.

Взам ив. №

Гвдл. и дата

Ив. Недубл.

Ивм	Лист	Недокум	Гвдл. Дата
Разраб.			
Пров.			
Т.контр.			
Иконтр.			
Утв.			

Лист	Масса	Масштаб
		1:1
Лист	Листов	

Ривьера

заглушка 1

ящик 1: высота 100-169мм
ширина 246-1200мм

ящик 2: высота 170-245мм
ширина 246-1200мм

заглушка 2: высота 246-2000мм
ширина 100-169мм

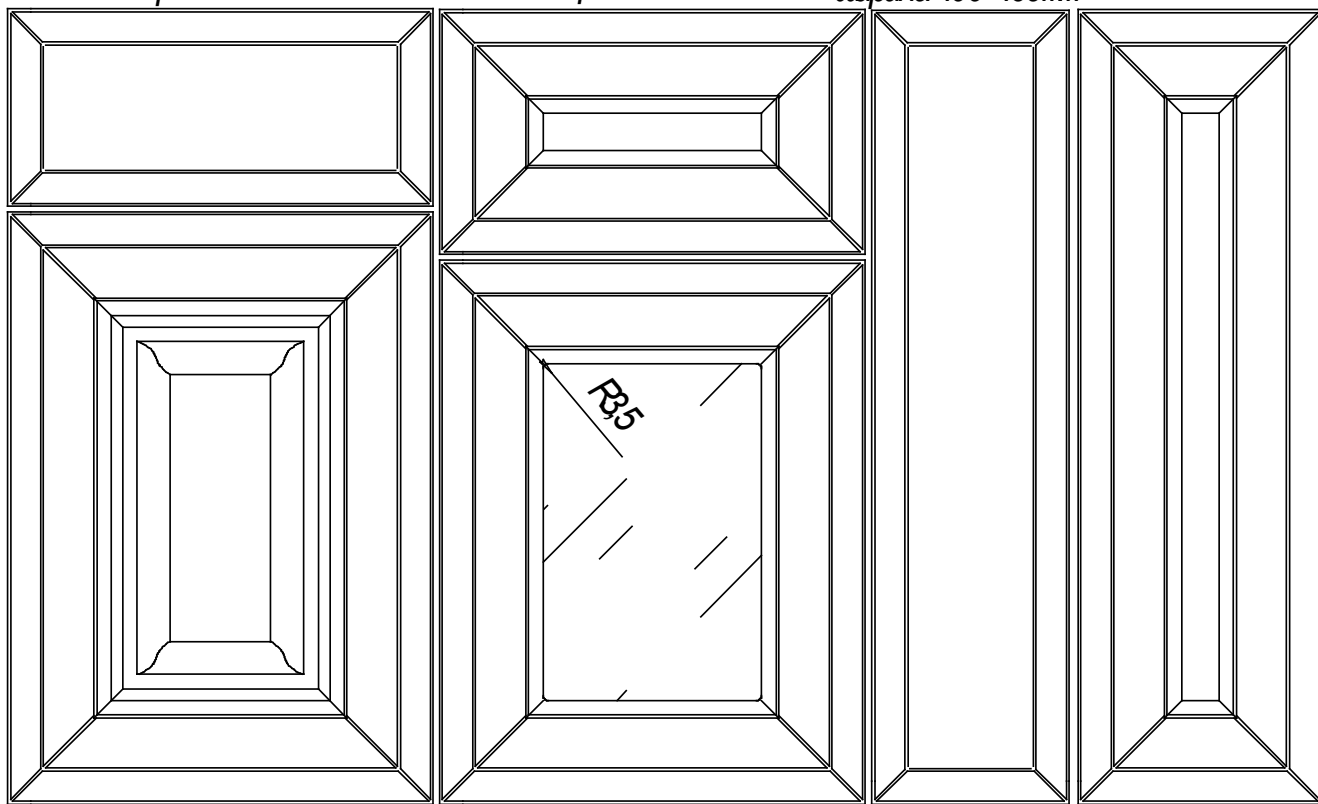

фасад: высота 246-2600мм
ширина 246-1200мм

витрина: высота 278-1920мм
ширина 246-596мм

заглушка 2:
высота 246-2000мм
ширина 170-245мм

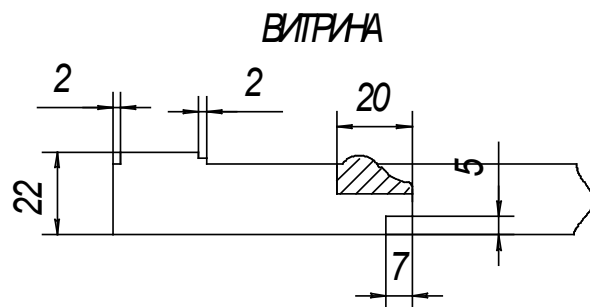
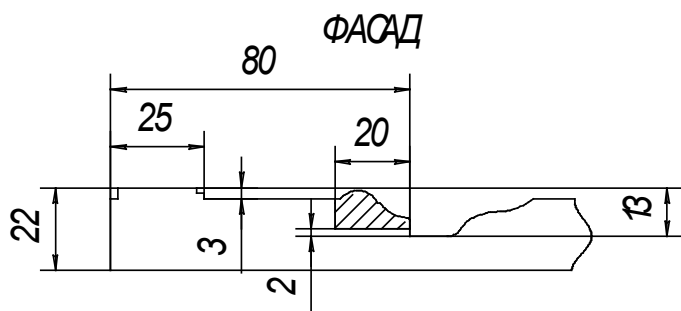

Ящик 1, Заглушка 1

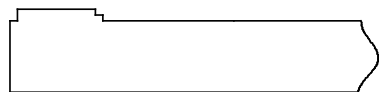

Ящик 2, Заглушка 2

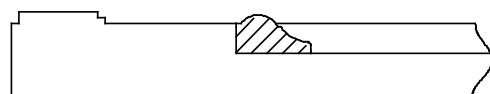

- размер стекла (высота, ширина - 150 мм).

Гвдп. и дата

Взам. инв. № Инв. № добул.

Гвдп. и дата

Инв. № годл.

разраб. Гриднєв Р.Н

Лист

Изм. Лист. Недокум. Гвдп. Дата

Копировал

Формат А4

Ривьера

1. Размер глухого фасада -
высота - 246-2600 мм
ширина - 246-1200 мм

2. Размер витрины -
высота - 278 - 1920 мм
ширина - 246 - 596 мм

3. Размер ящика 1 - высота - 100-169 мм, ширина - 246-1200 мм

4. Размер ящика 2 - высота - 170-245 мм, ширина - 246-1200 мм

5. Размер заглушки 1 - высота - 246-2000 мм, ширина - 100-169 мм

6. Размер заглушки 2 - высота - 246-2000 мм, ширина - 170-245 мм

7. Фасад выполняется с торцом "Ривьера"..

8. Фасады с размерами менее 100 мм по высоте или ширине
выполняются как "P2".

9. Фрезеровка выполняется на MDF толщиной 22 мм.

10. Размер стекла (- 150 мм) от габарита фасада.

Ив. № докл.	Год. и дата	Ив. № докл.	Год. и дата	Ив. № докл.	Год. и дата	Ив. № докл.	Год. и дата	Ив. № докл.	Год. и дата	Лист
Ив. № докл.	Лист	№ докум.	Год.	Дата						