

# Оцилия 0

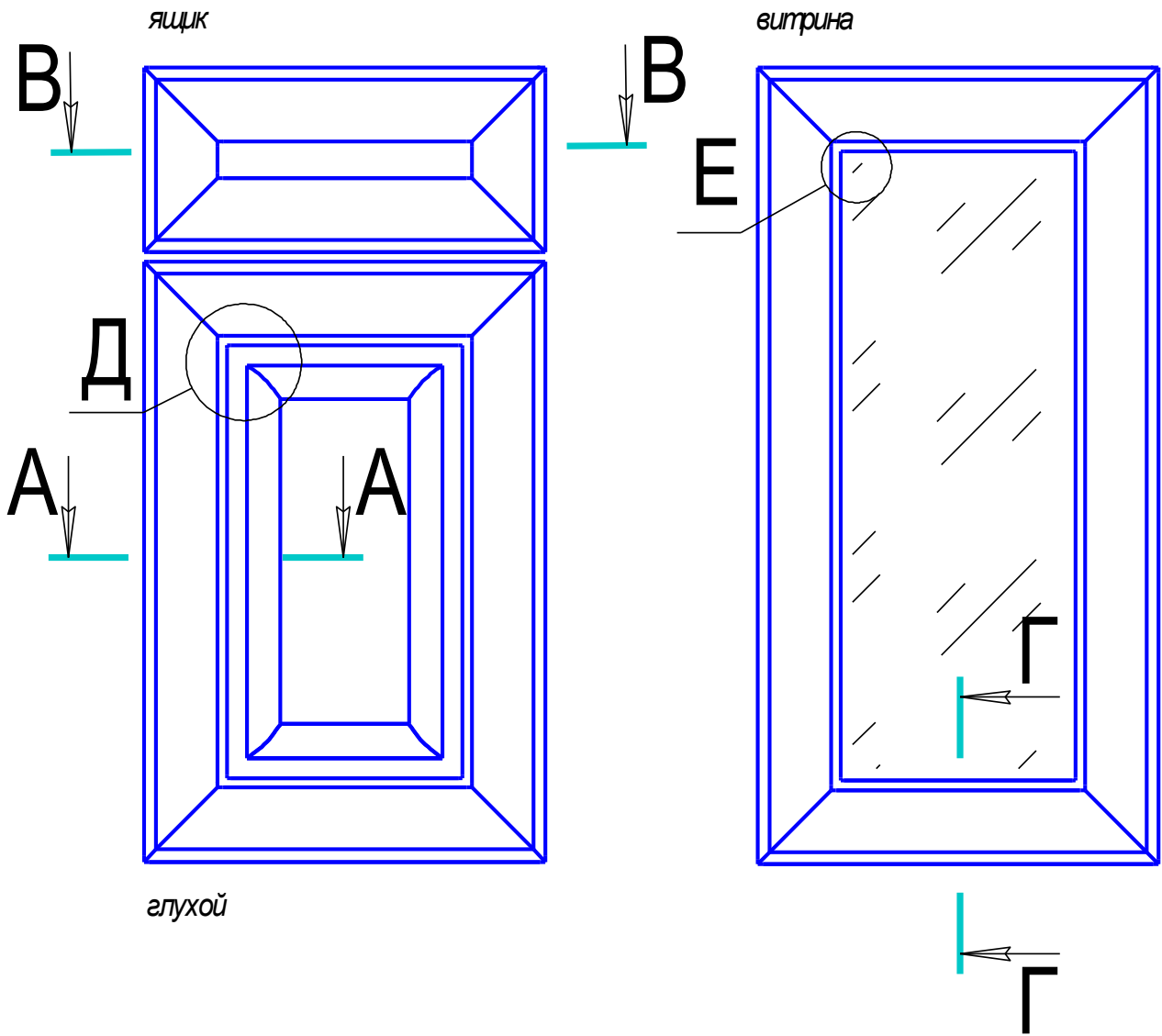

A - A

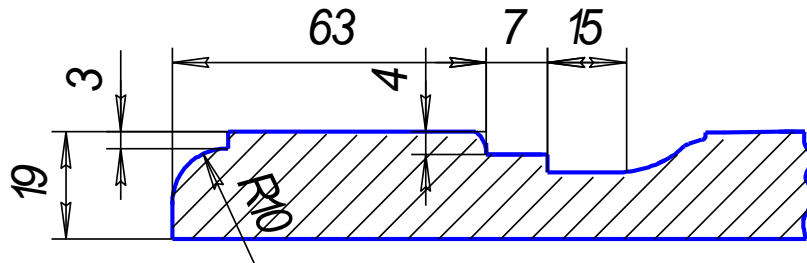

Име. №подл.	Годп. и дата	Взам. име. №	Име. №дубл.	Годп. и дата
Изм. Лист	№ докум.	Годп.	Дата	Лист

# Щцилия 0

заглушка

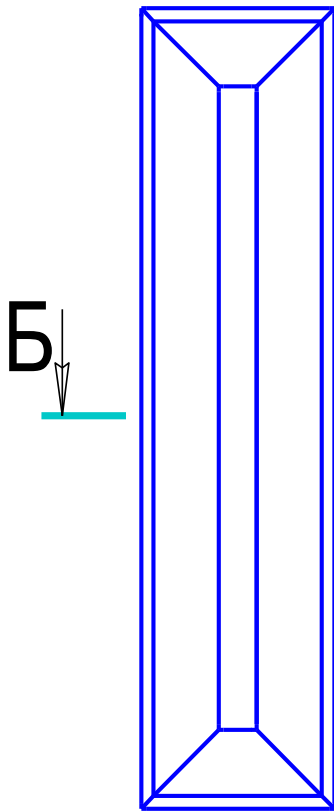

Г - Г

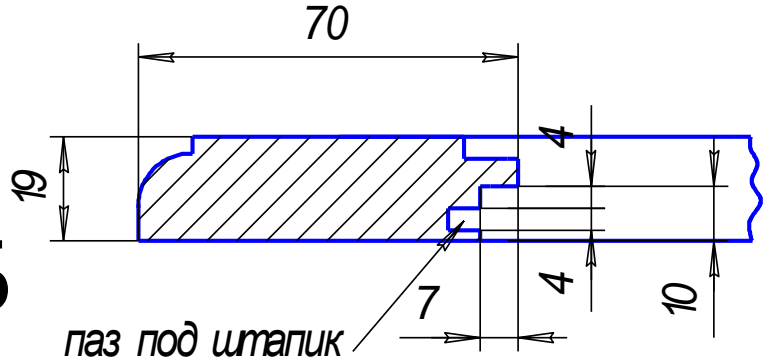

паз под штапик  
 если выборка под стекло 5 мм, то  
 паз под штапик не фрезеруется

Е (1:2)

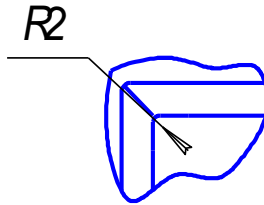

Д (1:2)

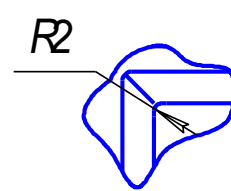

Б - Б  
 ящик, заглушка

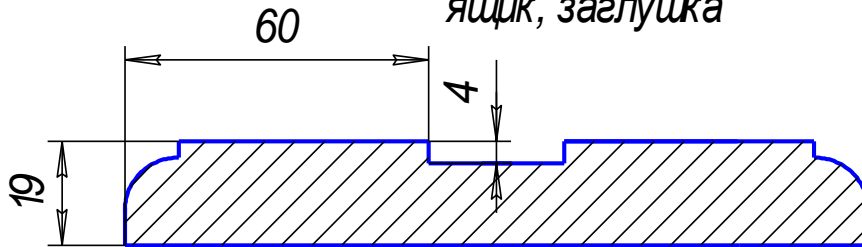

Инв. № подл.	Годп. и дата
Взам. инв. №	Инв. № дубл.
Годп. и дата	Годп. и дата

Изм.	Лист	№ докум.	Годп.	Дата
------	------	----------	-------	------

Лист

## Оцилия 0

1. Min размер глухового фасада - 245 x246 мм.
2. Min размер витрины - 278x296 мм.
3. Min размер ящика - 137x246 мм.
4. Min размер заглушки - 246x137 мм.
5. Фасады с размерами менее 137 мм по высоте или ширине выполняются как " гладкие".
6. Ящик и заглушка выполняются ( см. чертеж).
7. Размер стекла (- 130 мм) от габарита фасада.
8. Фрезеровка выполняется на мдф 19 мм.
9. Торец " R10 со ступенькой ".

Инв. № подл.	Годл. и дата	Взам. инв. №	Инв. № дубл.	Годл. и дата					Лист
					Изм.	Лист	№ докум.	Годл.	Дата

# Оцилия 1

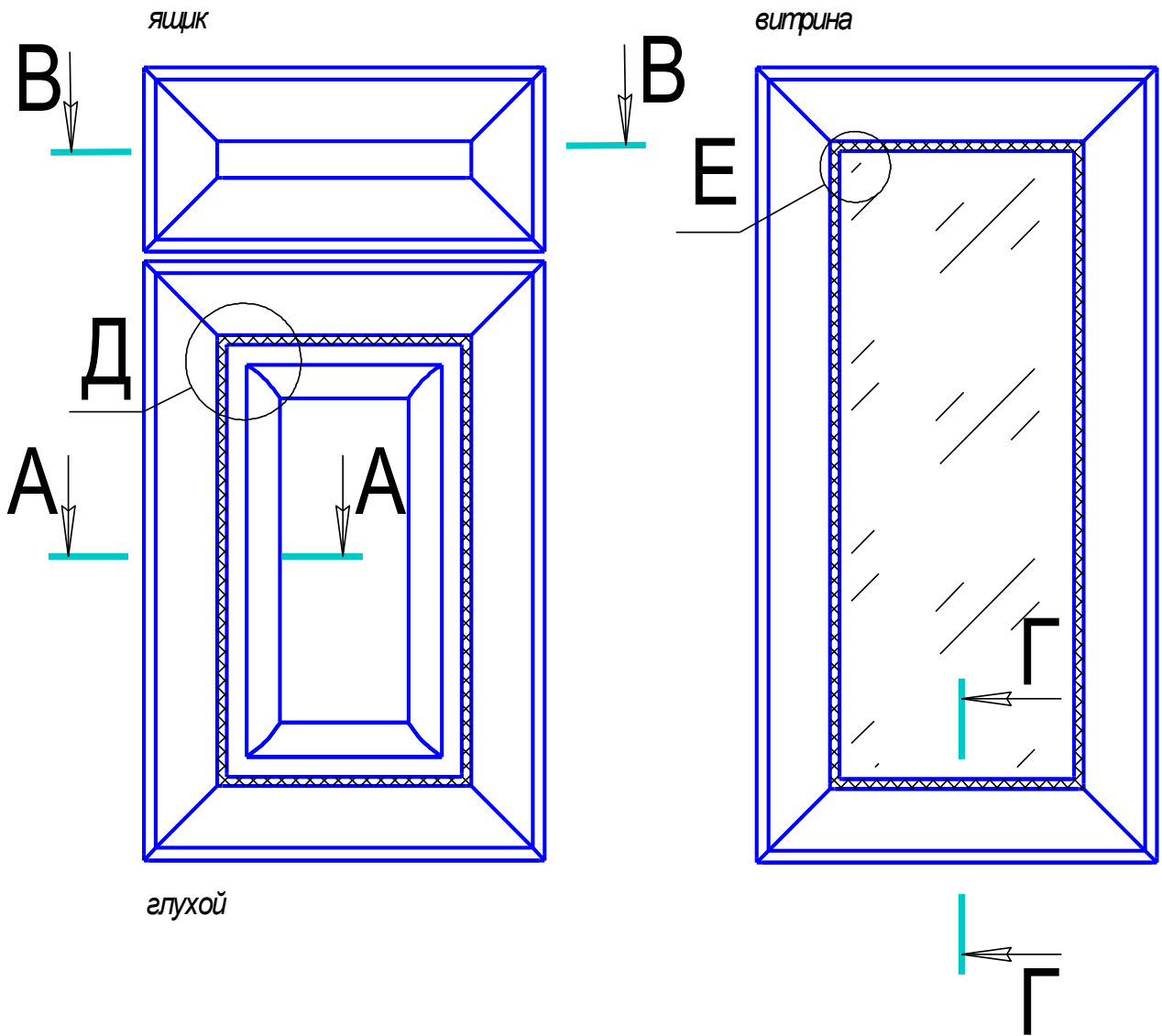

A - A

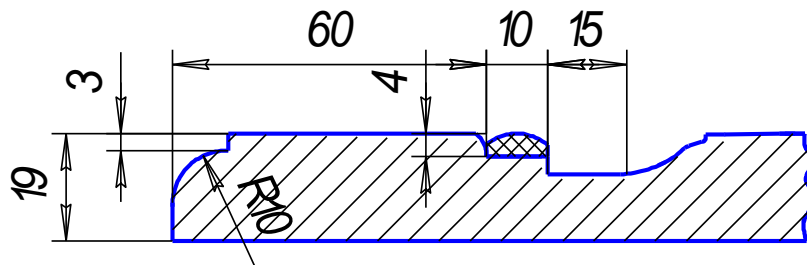

Име. №подл.	Годп. и дата	Взам. име. №	Име. №дубл.	Годп. и дата
Изм.	Лист	№ докум.	Годп.	Дата
				Лист

# Ацилия 1

заглушка

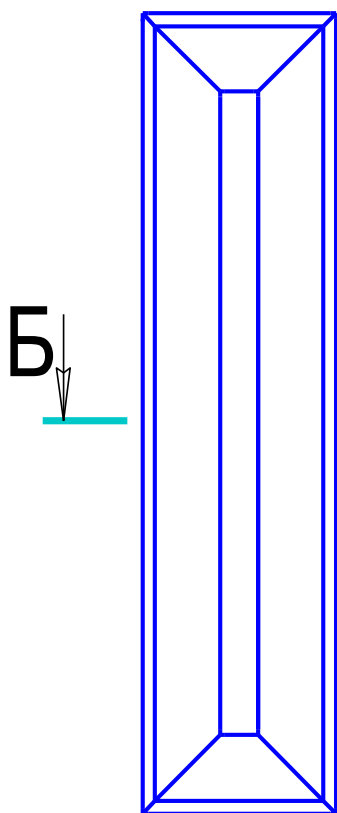

Г - Г

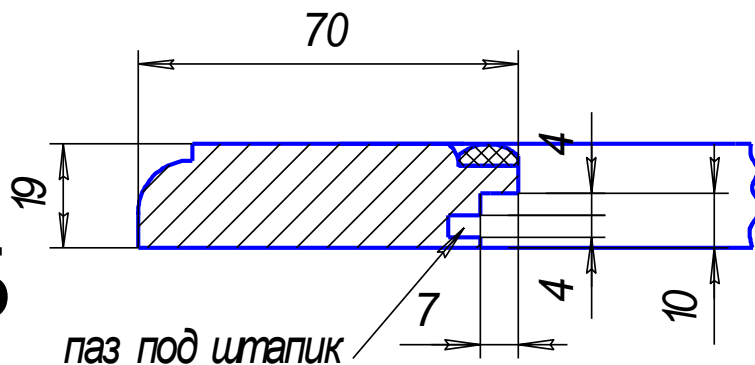

если выборка под стекло 5 мм, то паз под штапик не фрезеруется

Е (1:2)

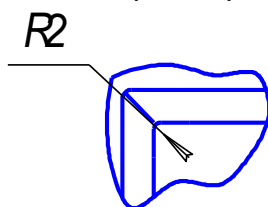

Д (1:2)

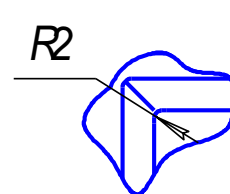

Б - Б

ящик, заглушка

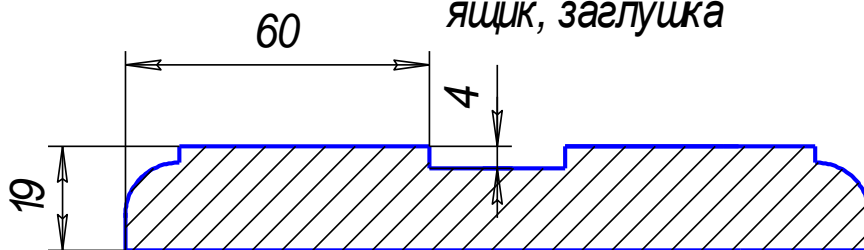

Годп. и дата

Име. № дубл.

Взам. инв. №

Годп. и дата

Име. № подл.

Изм. Лист

№ докум.

Годп.

Дата

Лист

Копировал

Формат А4



# Оцилия 2

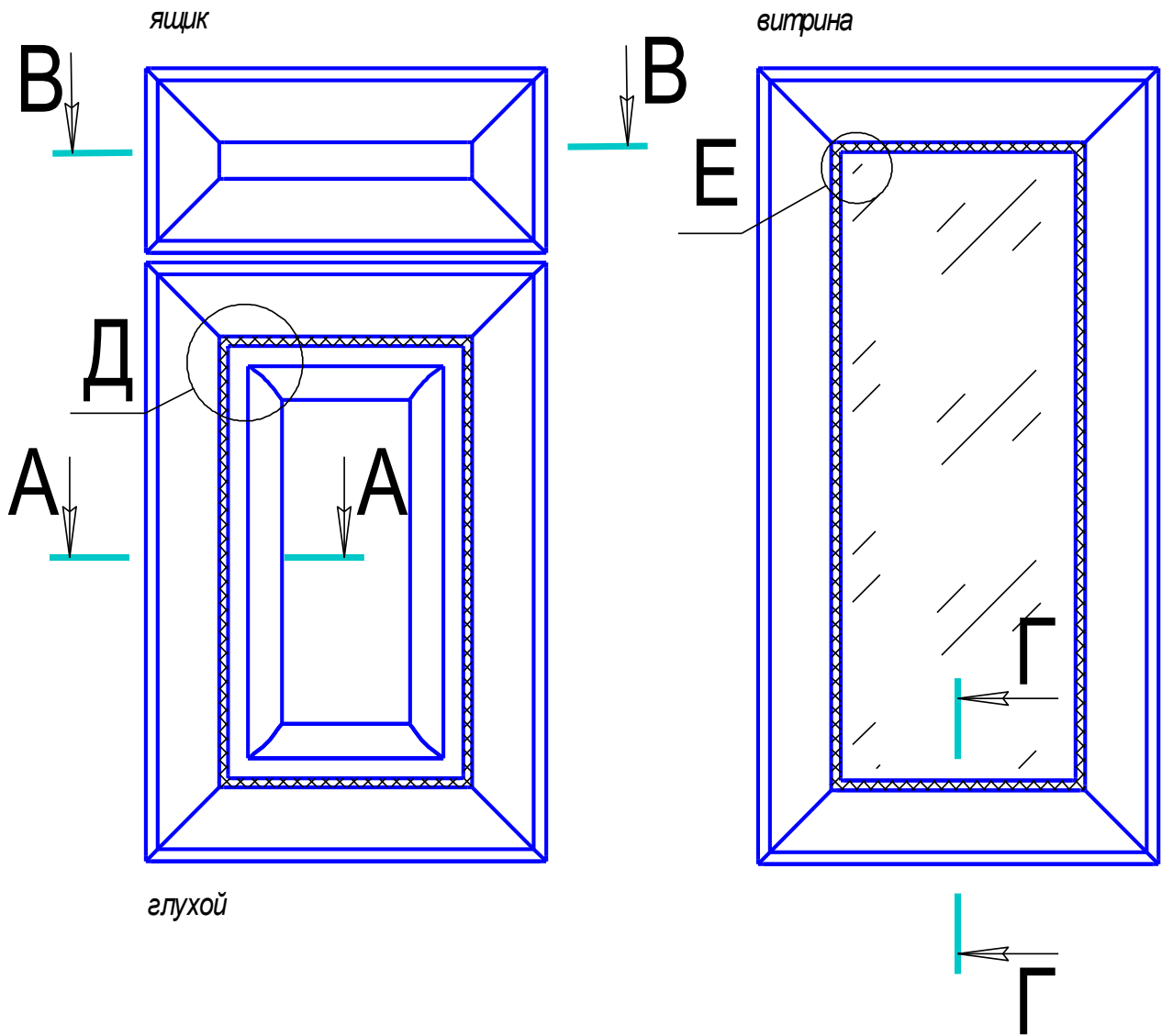

A - A

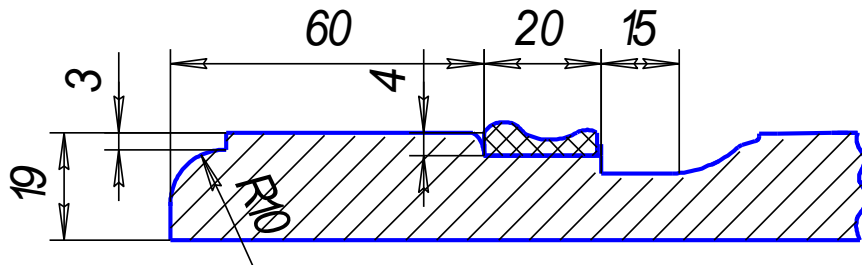

Име. № подл.	Годл. и дата	Взам. инв. №	Име. № дубл.	Годл. и дата
Изм. Лист	№ докум.	Годл.	Дата	

Лист

# Ацилия 2

заглушка

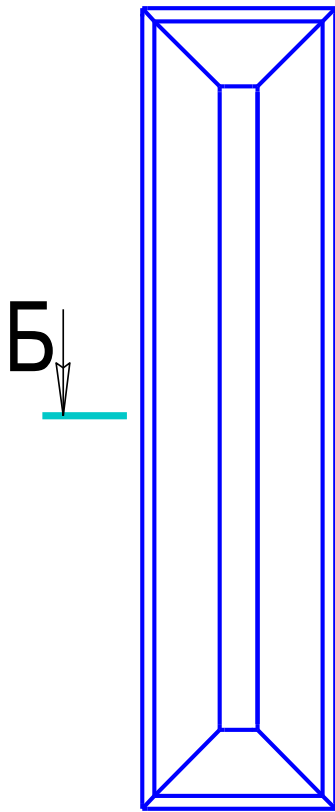

Г - Г

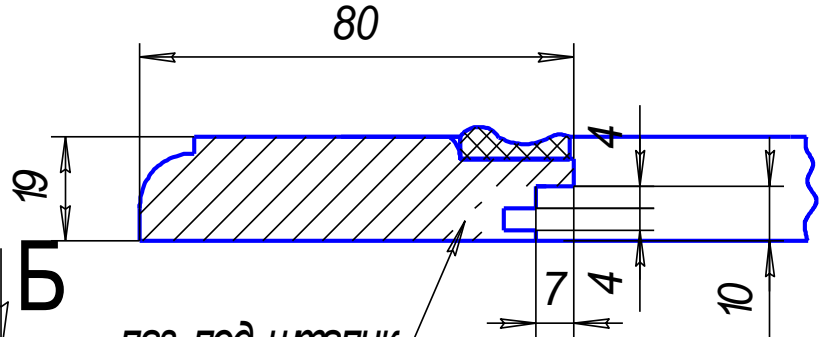

паз под штапик

если выборка под стекло 5 мм, то паз под штапик не фрезеруется

Е (1:2)

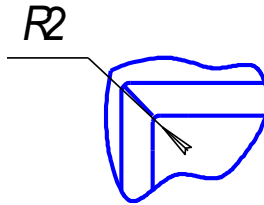

Д (1:2)

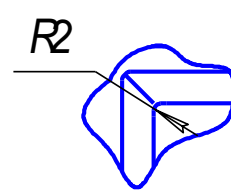

Б - Б

ящик, заглушка

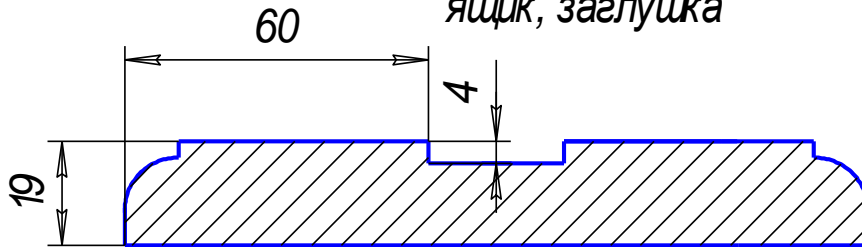

Инв. № подл.	Годп. и дата	Взам. инв. №	Инв. № дубл.	Годп. и дата
Ивм. Лист	№ докум.	Годп.	Дата	Лист







