

Олимпия К6, К0.

Герз. примен.

Стрвс. №

Фасад витрина.

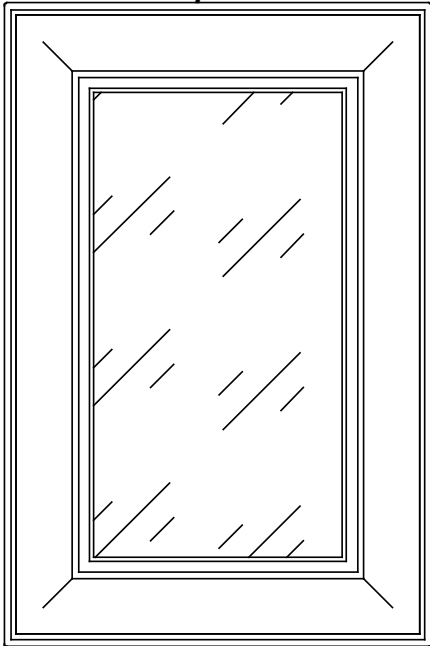

Фасад глухой.

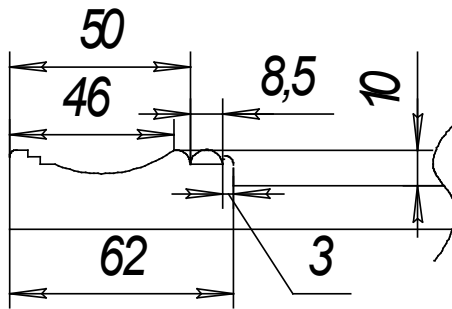
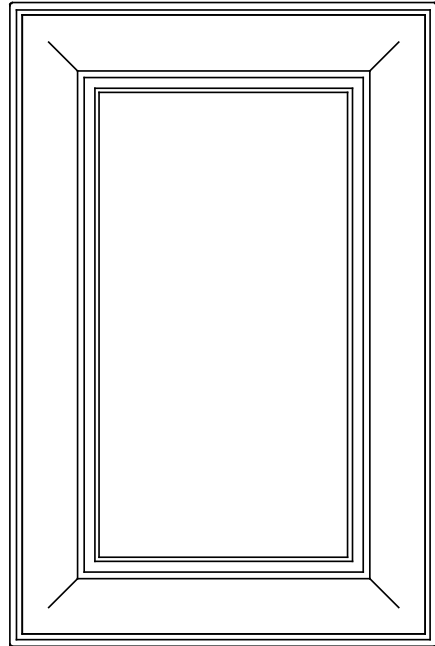

Фасад глухой.

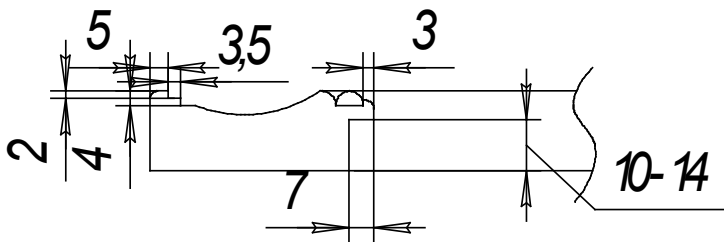

Фасад витрина.

Гвдп. и дата

Ивс. №

Взм. ивс. №

Гвдп. и дата

Ивс. №

Ивс. Лист	№ докум	Гвдп.	Дата	
Разрвб.				
Првз.				
Т.контр.				
Иконтр.				
Утв.				

Лит	Масса	Масштаб
		1:1
Лист	Листов	

Олимпия К6, КО.

Ящк

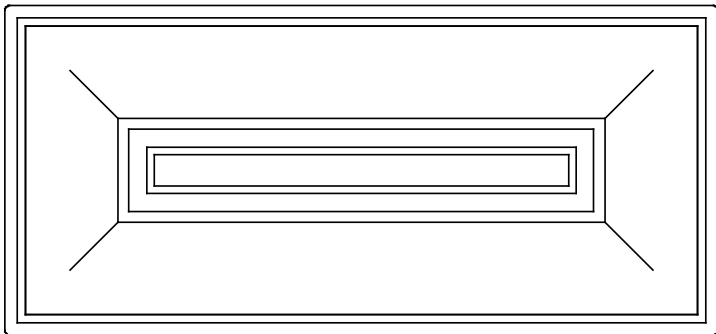

Заглушка

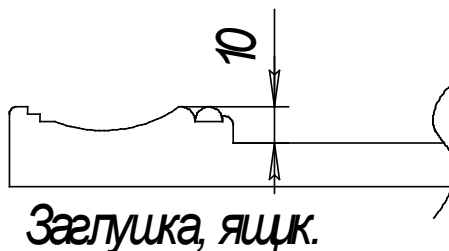
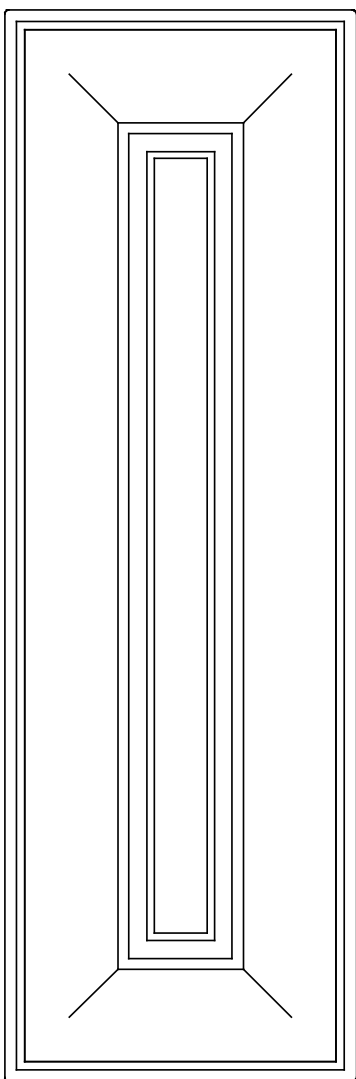

Заглушка, ящк.

Герб. примен.

Стр. №

Год. и дата

Инв. №

Взам. инв. №

Год. и дата

Инв. №

Изм.	Лист	Недокум.	Год.	Дата
Разраб.				
Проз.				
Т.контр.				
И.контр.				
Утв.				

Лит. Масса Месуряб

1:1

Лист Листов

Олимпия К6, КО.

Герз. примен.

Выполняется на мдф 12мм+10мм

Размер глухого фасада:

- высота 246- 2600мм

- ширина 246- 1200мм

Срвс. №

Размер фасада витрина:

- высота 246- 1920мм

- ширина 246- 596мм

Размеры

Ящик - высота 137- 245мм, ширина 246- 1200мм

Заглушка - высота 246- 2600мм ширина 137- 245мм

Фасады выполняются с торцом "P2".

Фасады с размерами менее 137мм по высоте или ширине выполняются с торцом "P2".

Фрезировка выполняется мдф толщиной 22мм

Размер стекла (- 114мм) от габарита фасада.

Годл. и дата

Инв. №

Взам. инв. №

Годл. и дата

Име. Подгол.

Име. Подгол.

Изм	Лист	Недокум	Годл.	Дата	Лит	Масса	Масштаб
Разраб.							1:1
Проз.					Лист	Листов	
Т.контр.							
И.контр.							
Утв.							

Олимпия К7.

Герз. примен.

Стр. №

Фасад витрина

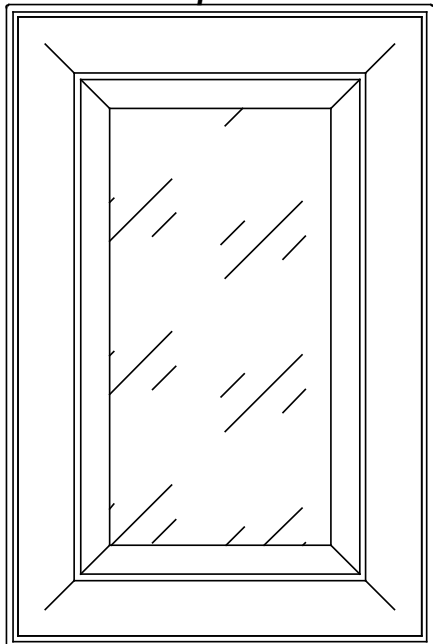

Фасад глухой

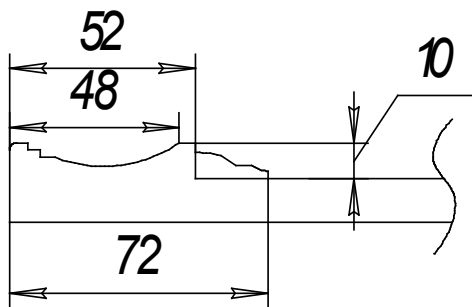
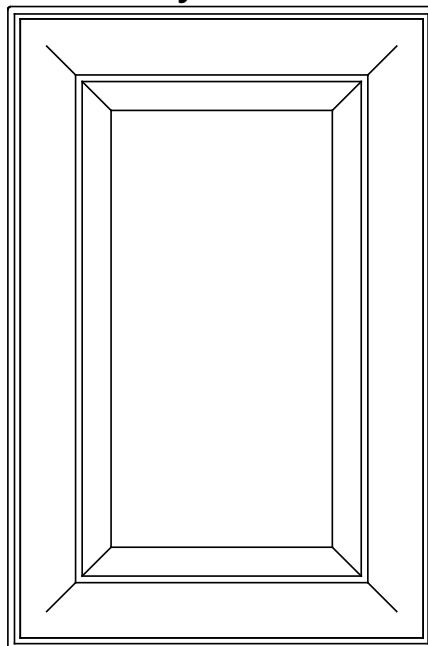

Фасад глухой

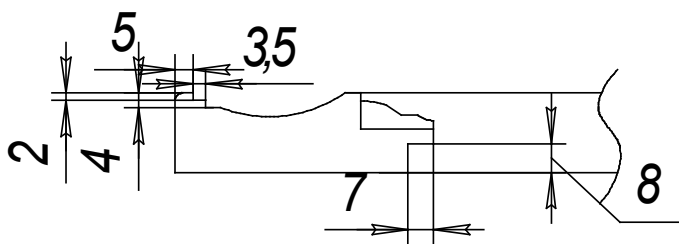

Фасад витрина

Год. и дата

Инв. №

Взам. инв. №

Год. и дата

Инв. №

Изм.	Лист	№ докум.	Год.	Дата
Разраб.				
Проз.				
Т.контр.				
И.контр.				
Утв.				

Лит. Масса Мес.шт

1:1

Лист Листов

Олимпия К7.

Заглушка

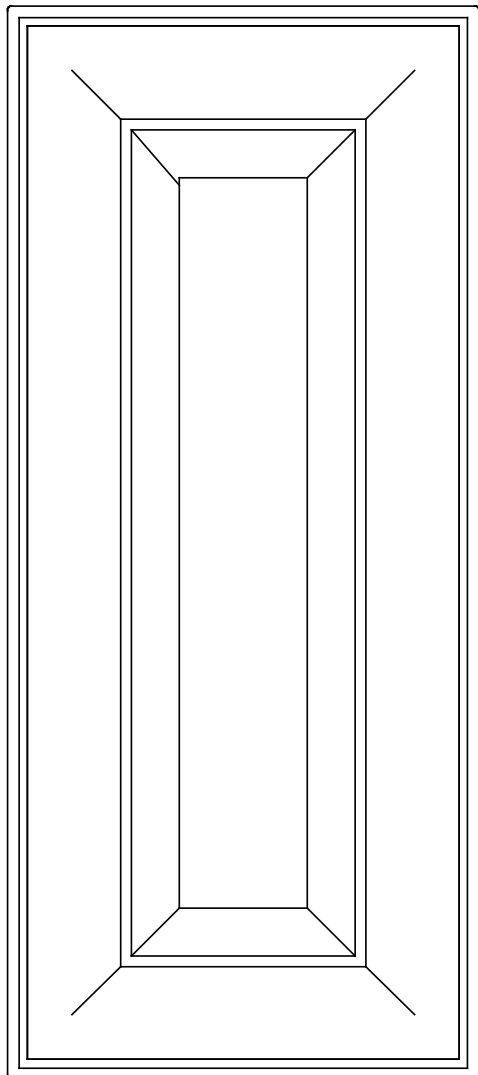

Ящик

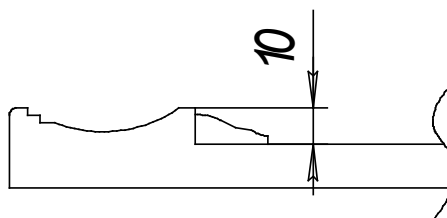
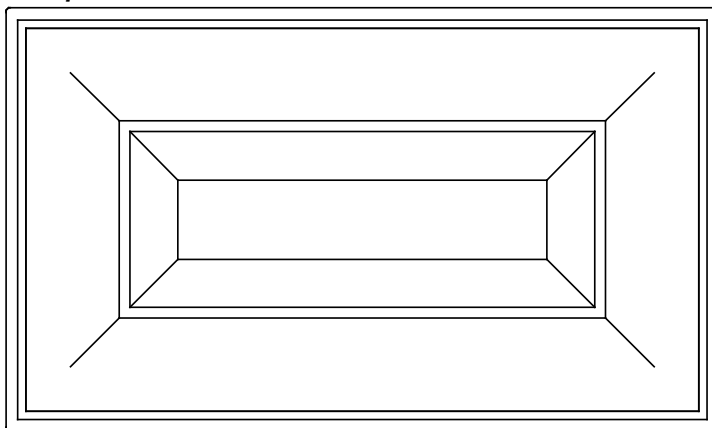

Герз. примен.

Стрзв. №

Годл. и дата

Име. Недубл.

Взам. и.н. №

Годл. и дата

Име. Недубл.

Изм.	Лист	Недокум	Годл.	Дата
Разрзб.				
Проз.				
Т.контр.				
Иконтр.				
Утв.				

Лит	Масса	Масштаб
		1:1
Лист	Листов	

Олимпия К7.

Герз. примен.

Стр. №

Выполняется на мдф 12мм+10мм

Размер глухого фасада:

- высота 246- 2600мм

- ширина 246- 1200мм

Размер фасада витрина:

- высота 246- 1920мм

- ширина 246- 596мм

Размеры

Ящик - высота 176- 245мм, ширина 246- 1200мм

Заглушка - высота 246- 2600мм, ширина 176- 245мм

Фасады выполняются с торцом "P2".

Фасады с размерами менее 176мм по высоте или ширине выполняются с торцом "P2".

Фрезировка выполняется мдф толщиной 22мм

Размер стекла (- 134мм) от габарита фасада.

Год. и дата

Инв. № док.

Взам. инв. №

Год. и дата

Инв. № год.

Изм.	Лист	№ док.	Год.	Дата	Лит	Масса	Масштаб
							1:1
Разр.							
Проз.							
Т.контр.					Лист	Листов	
И.контр.							
Утв.							

Олимпия К3, К4.

Ген. примен.

Стр. №

Фасад витрина.

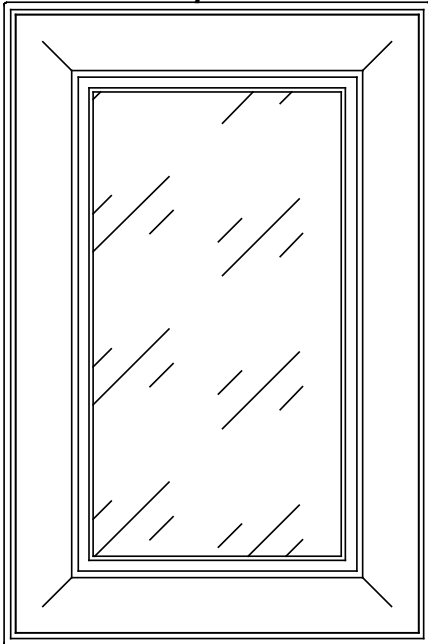

Фасад глухой.

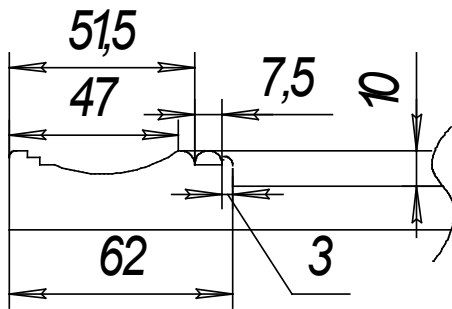
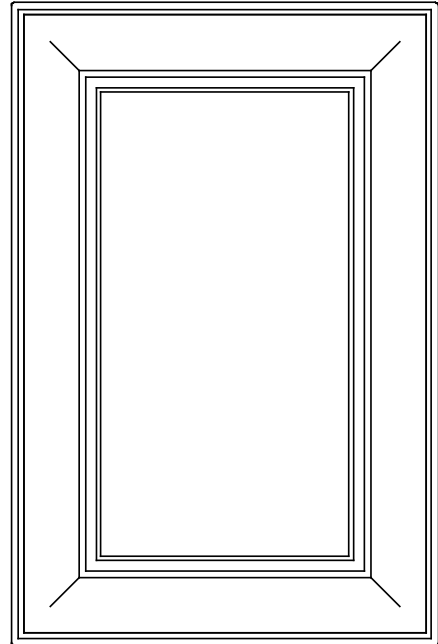

Фасад глухой.

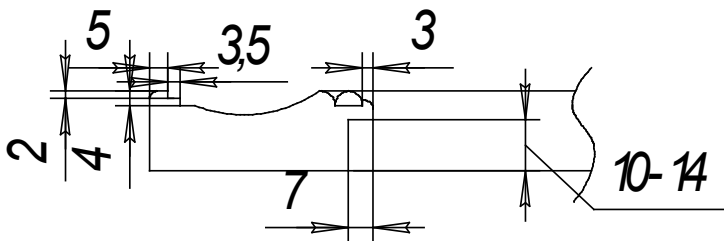

Фасад витрина.

Год. и дата

Взам. инв. №

Инв. №докум.

Год. и дата

Инв. №подл.

Изм.	Лист	№ докум.	Год.	Дата
Разраб.				
Проз.				
Т.контр.				
И.контр.				
Утв.				

Лит	Масса	Масштаб
		1:1
Лист	Листов	

Олимпия К3, К4.

Ящик

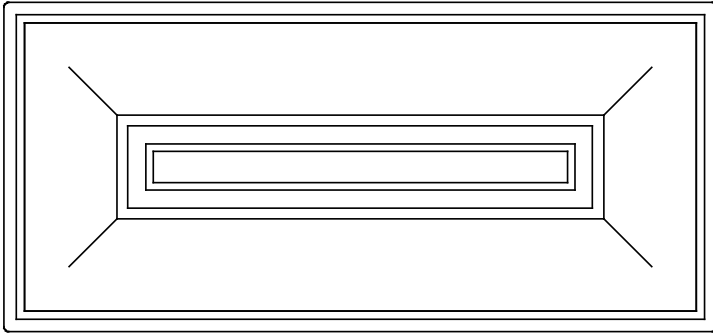

Заглушка

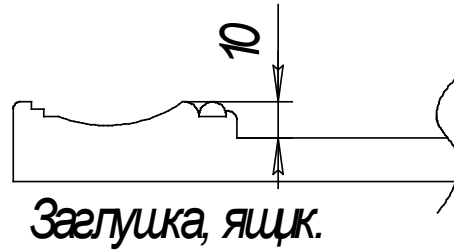
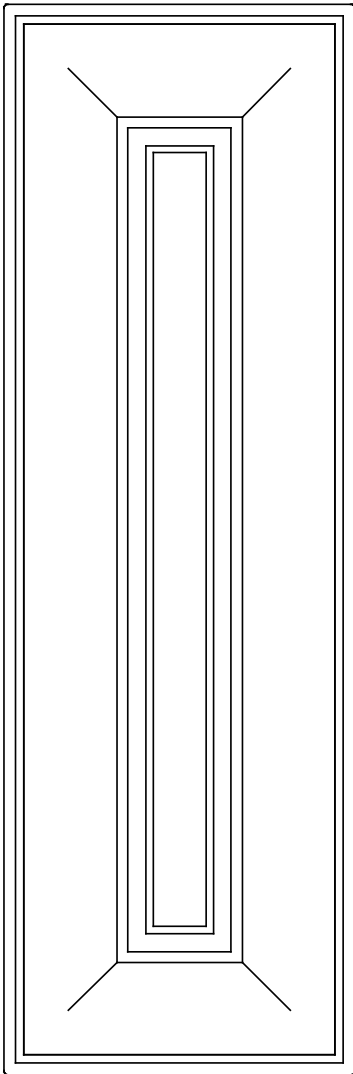

Заглушка, ящик.

Герб. примен.

Стр. №

Год. и дата

Инв. №

Взам. инв. №

Год. и дата

Инв. №

Изм.	Лист	№	Дата
Разраб.			
Проз.			
Т.контр.			
И.контр.			
Утв.			

Лист	Масса	Масштаб
		1:1
Лист	Листов	

Олимпия К3, К4.

Герз. примен.

Выполняется на мдф 12мм+10мм

Размер глухого фасада:

- высота 246- 2600мм
- ширина 246- 1200мм

Срвас. №

Размер фасада витрина:

- высота 246- 1920мм
- ширина 246- 596мм

Размеры

Ящик - высота 137- 245мм, ширина 246- 1200мм

Заглушка - высота 246- 2600мм ширина 137- 245мм

Фасады выполняются с торцом "P2".

Фасады с размерами менее 137мм по высоте или ширине выполняются с торцом "P2".

Фрезировка выполняется мдф толщиной 22мм

Размер стекла (- 114мм) от габарита фасада.

Габт. и дата

Инв. №

Взам. инв. №

Габт. и дата

Изм. Лист

Ив. №

Изм. Лист	Недокум	Габт.	Дата	Лит	Масса	Масштаб
Разраб.						1:1
Проз.						
Т.контр.				Лист	Листов	
И.контр.						
Утв.						