

Элегия К5, К9, К10.

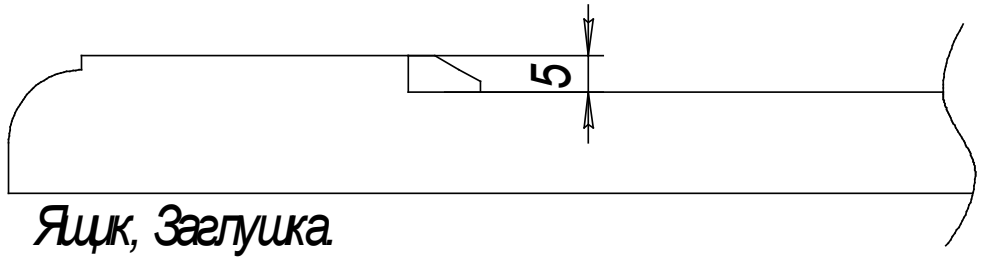
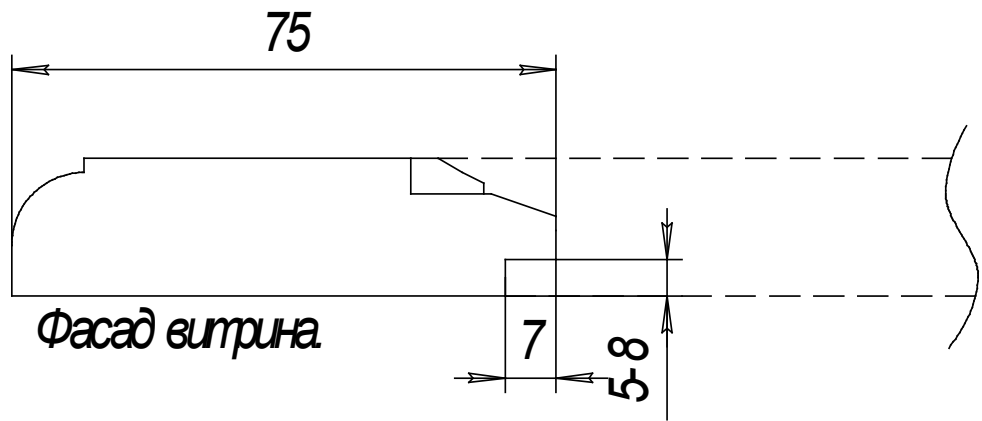
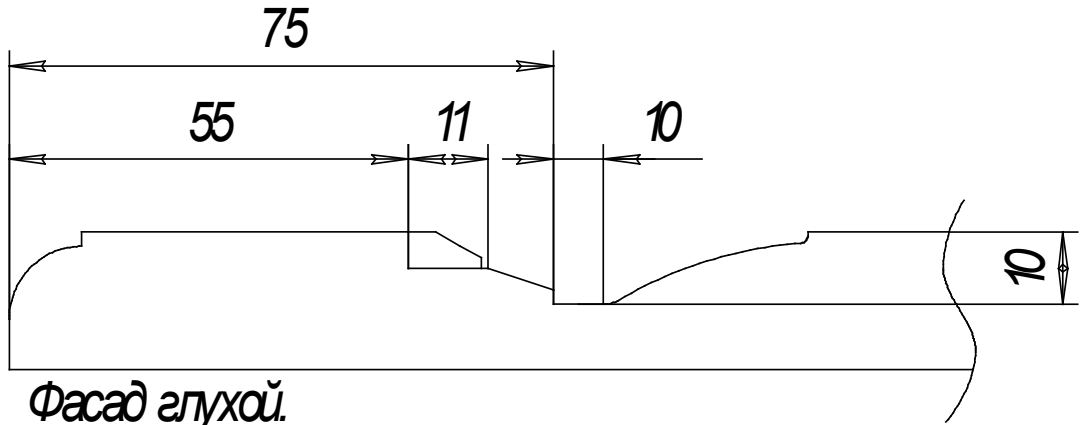

Гориз. примен.

Стр. №

Год и дата

Взам инв. №

Ив. №

Год и дата

Ив. №

Изм.	Лист	Индокум	Год	Дата
Разраб.				
Проект.				
Т.контр.				
Исконтр.				
Утв.				

Лист	Масса	Масштаб
		1:1
Лист	Листов	

Элегия 0

заглушка ширина от 137 - 246 мм

Г - Г

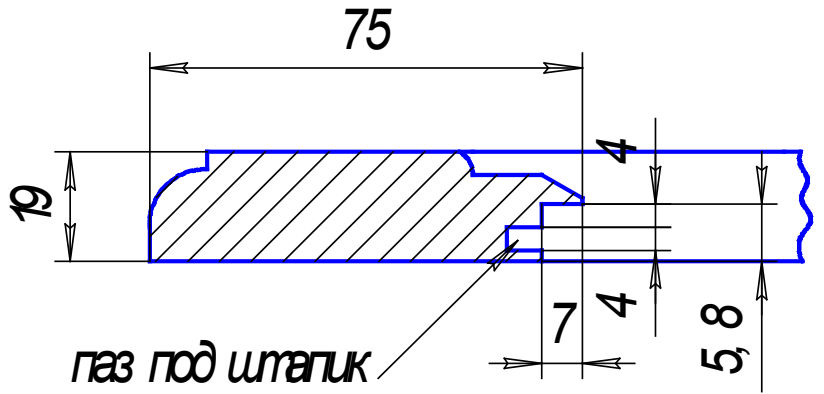
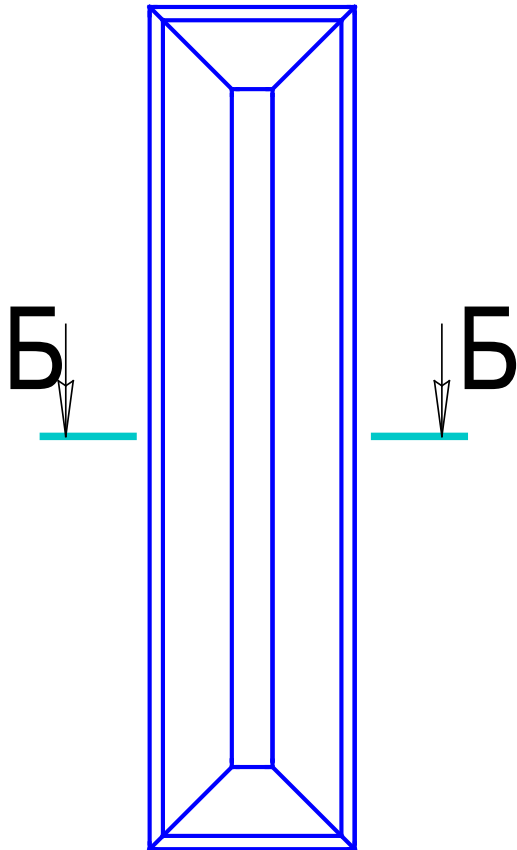

если выборка под стекло 5 мм, то паз под штапик не фрезеруется

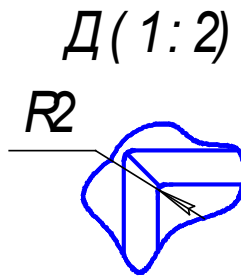
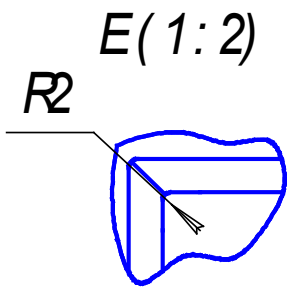
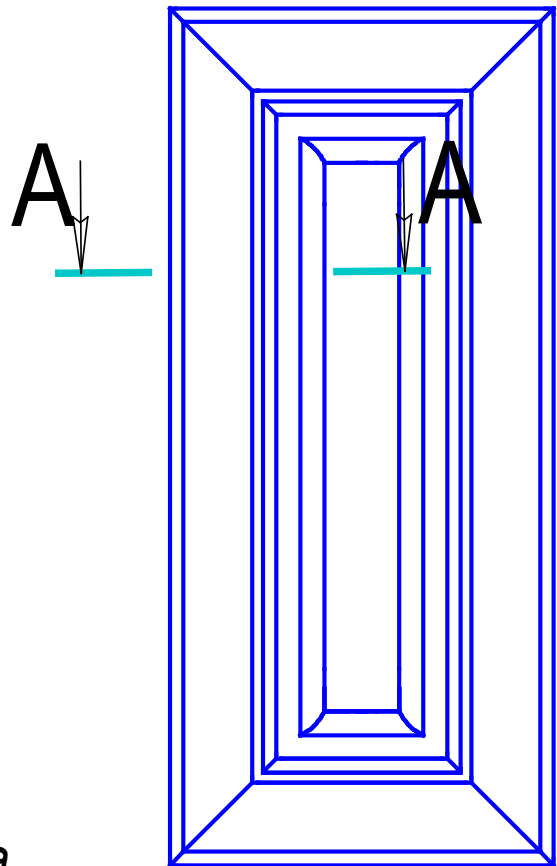

Б - Б
ящик, заглушка

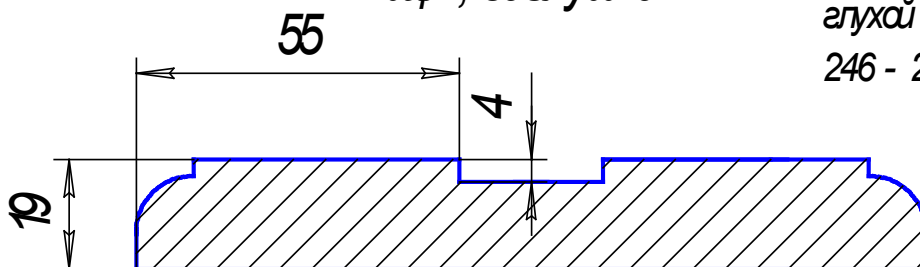

глухой фасад 2 выполняется шириной 246 - 295 мм

Ив. Номер	Год. и дата	Ив. Номер	Год. и дата	Ив. Номер	Год. и дата	Ив. Номер	Год. и дата	Ив. Номер	Год. и дата	Лист
Ив. Лист	Ив. Лист	Ив. Лист	Ив. Лист	Ив. Лист	Ив. Лист	Ив. Лист	Ив. Лист	Ив. Лист	Ив. Лист	Ив. Лист
Ив. Лист	Ив. Лист	Ив. Лист	Ив. Лист	Ив. Лист	Ив. Лист	Ив. Лист	Ив. Лист	Ив. Лист	Ив. Лист	Ив. Лист

Элегия 0

1. Min размер глухого фасада 1 - 356x296 мм
2. Min размер глухого фасада 2 - 246x246 мм
3. Min размер витрины - 278x296 мм
4. Min размер ящика - 137x246 мм
5. Min размер заглушки - 246x137 мм
6. Фасады с размерами менее 137 мм по высоте или ширине выполняются как "гладкие".
7. Ящик и заглушка выполняются (см. чертеж).
8. Размер стекла (- 140 мм) от габарита фасада.
9. Фрезеровка выполняется на мдф 19 мм.
10. Торец " R10 со ступенькой ".

Ив. Негрл.	Гбл. и дата	Взам. инв. №	Ив. Недубл.	Гбл. и дата

Ивм	Лист	Недокум	Гбл.	Дата

Лист

Элегия 1

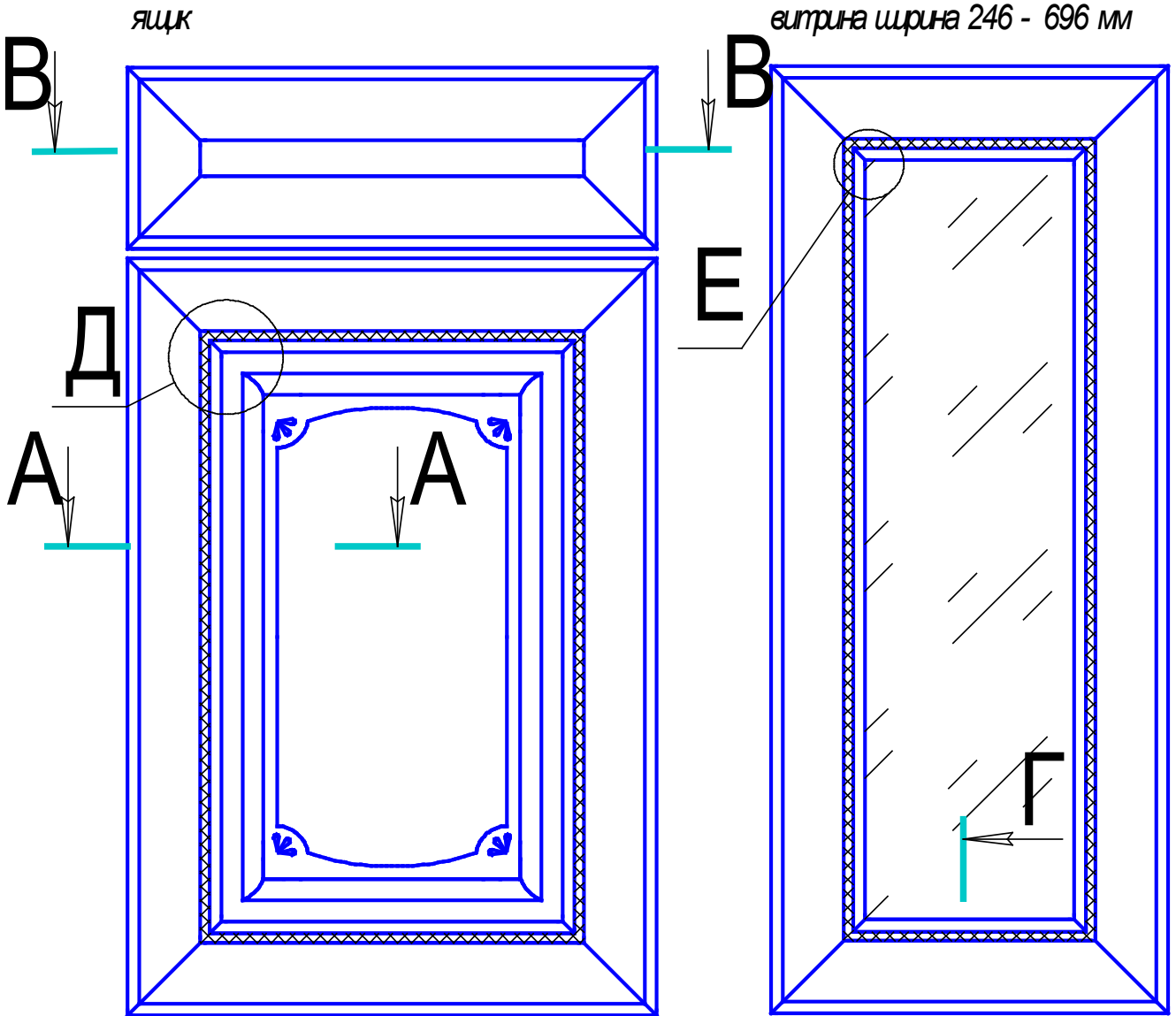

глухой фасад 1 выполняется шириной
296 - 696 мм

А - А

75

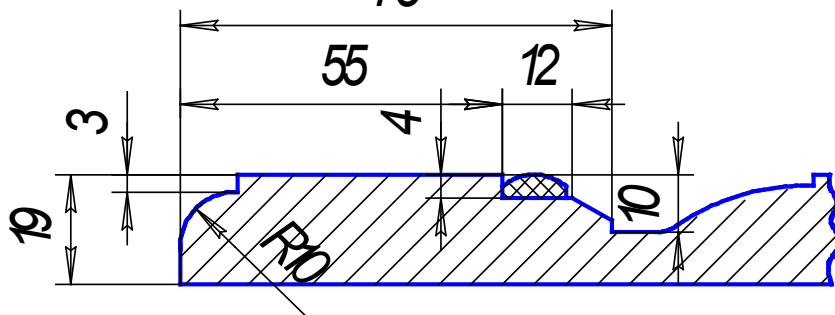

Ив. №продл.	Гбл. и дата	Взам. инв. №	Ив. №докум.	Гбл. и дата	Лист
Ивм.	Лист	№докум.	Гбл.	Дата	

Элегия 1

заглушка ширина от 137 - 246 мм

Г - Г

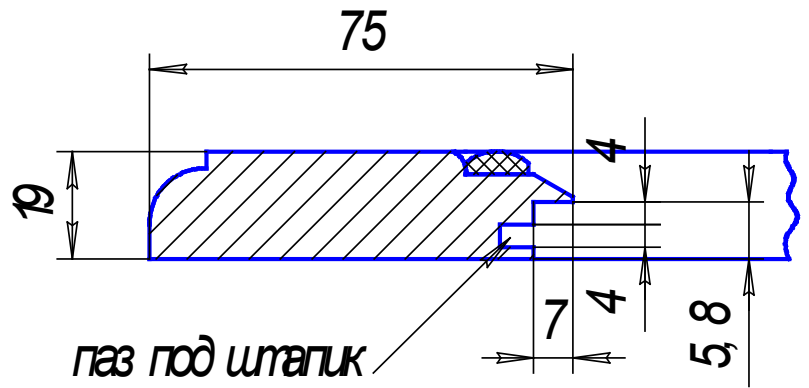
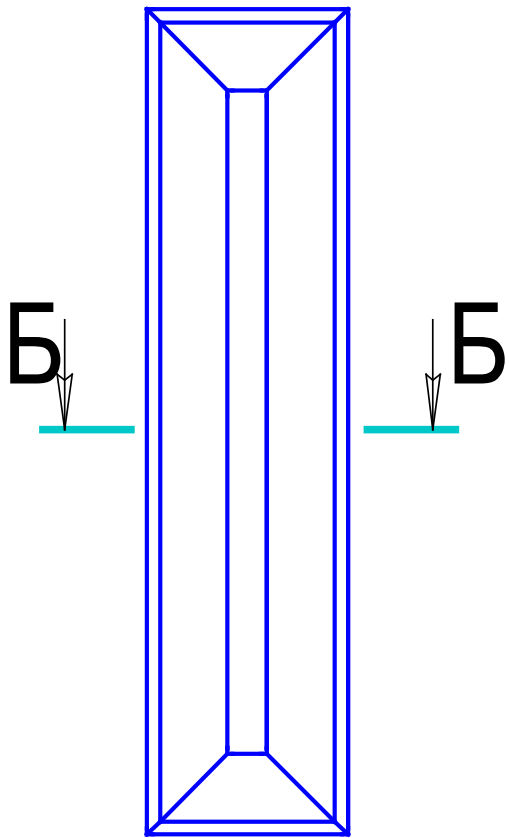

если выборка под стекло 5 мм, то паз под штапик не фрезеруется

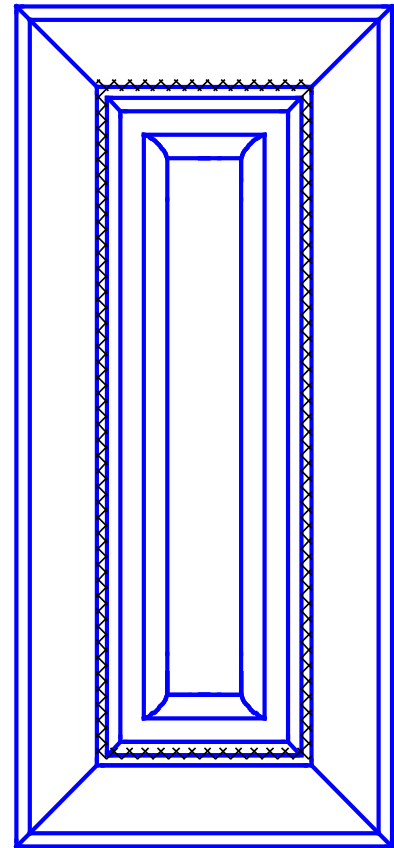

глухой фасад 2 выполняется шириной 246 - 295 мм

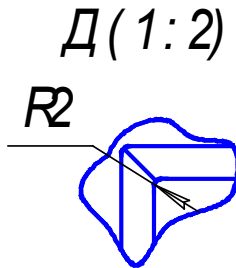
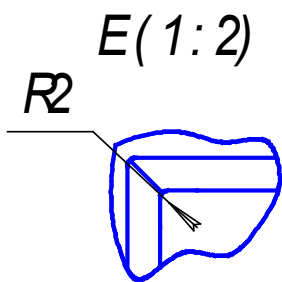

Б - Б
ящик, заглушка

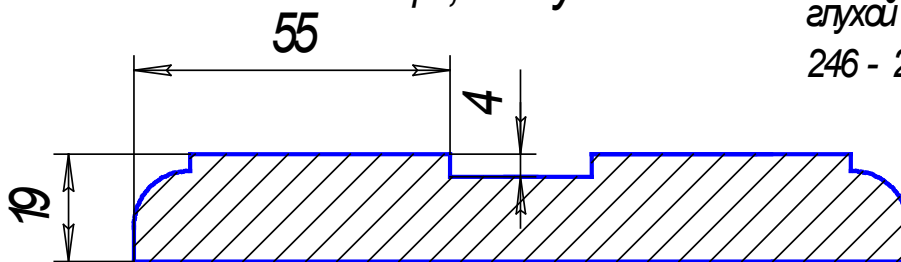

Ив. Негрэдл.	Гвдл. и дата
Взам. ив. №	Ив. Недубл.
Гвдл. и дата	Гвдл. и дата

Ивм	Лист	Недокум	Гвдл.	Дата
-----	------	---------	-------	------

Лист

Элегия 1

1. Min размер глухого фасада 1 - 356x296 мм
2. Min размер глухого фасада 2 - 246x246 мм
3. Min размер витрины - 278x296 мм
4. Min размер ящика - 137x246 мм
5. Min размер заглушки - 246x137 мм
6. Фасады с размерами менее 137 мм по высоте или ширине выполняются как "гладкие".
7. Ящик и заглушка выполняются (см. чертеж).
8. Размер стекла (- 140 мм) от габарита фасада.
9. Фрезеровка выполняется на мдф 19 мм
10. Торец " R10 со ступенькой ".

Ив. Неодобл.	Годл. и дата
Взам. ив. №	Ив. Неодобл.
Годл. и дата	
Ив. Неодобл.	Годл. и дата

Ив.	Лист	Неодкум	Годл.	Дата
-----	------	---------	-------	------

Лист

Элегия 2

ящик

витрина ширина 246 - 696 мм

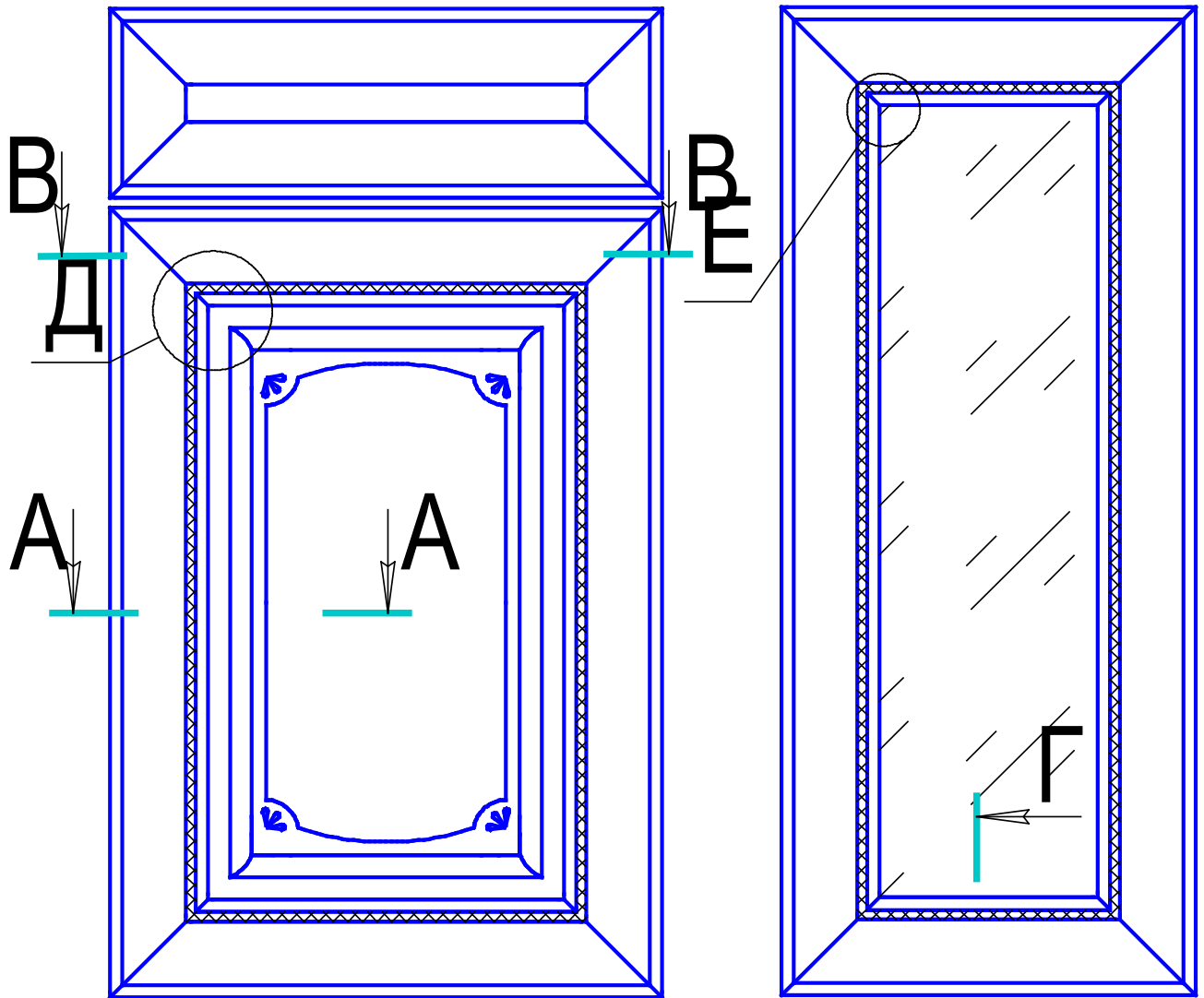

глухой фасад 1 выполняется шириной

320 - 696 мм

глухой фасад 2 выполняется шириной

296 - 319 мм

A - A фасад 1

85

A - A фасад 2

75

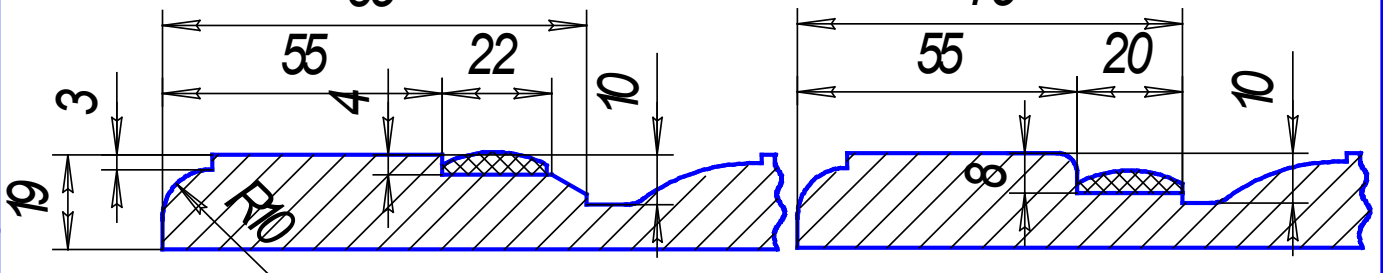

Ив. №подл.	Гбл. и дата	Взам. инв. №	Ив. №доубл.	Гбл. и дата	Лист
Ивм	Лист	№докум	Гбл.	Дата	

Элегия 2

1. Min размер глухого фасада 1 - 356x346 мм
2. Min размер глухого фасада 2 - 356x295 мм
3. Min размер глухого фасада 3 - 246x246 мм
4. Min размер витрины - 278x296 мм
5. Min размер ящика - 137x246 мм
6. Min размер заглушки - 246x137 мм
7. Фасады с размерами менее 137 мм по высоте или ширине выполняются как " R10 со ступенькой ".
8. Ящик и заглушка выполняются (см чертеж).
9. Размер стекла (- 160 мм) от габарита фасада.
10. Фрезеровка выполняется на мдф 19 мм
11. Торец " R10 со ступенькой ".

Ив. Номер	Год. и дата	Взам. инв. №	Ив. № доубл.	Год. и дата	Лист
Ивм.	Лист	№ докум.	Год.	Дата	

Элегия К7.

Фасад Глухой-1.

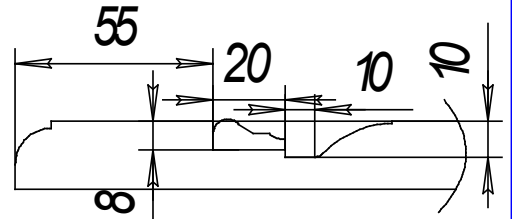
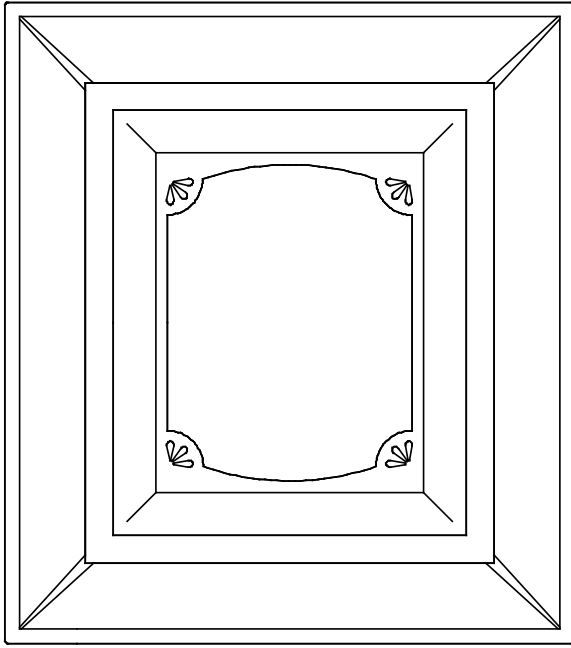

Фасад Глухой-1, 2.

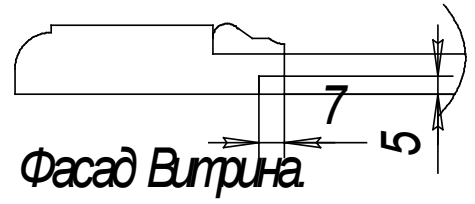

Фасад Витрина.

Фасад Глухой-2.

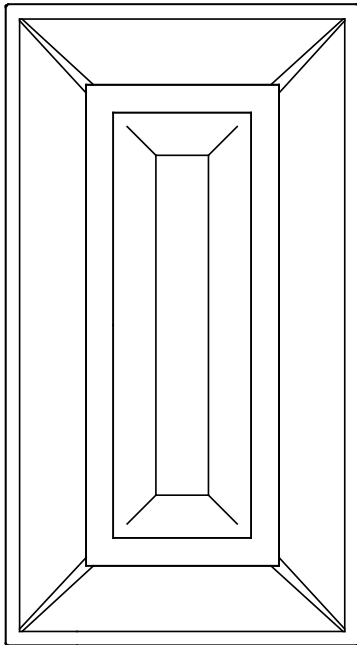

Фасад Витрина.

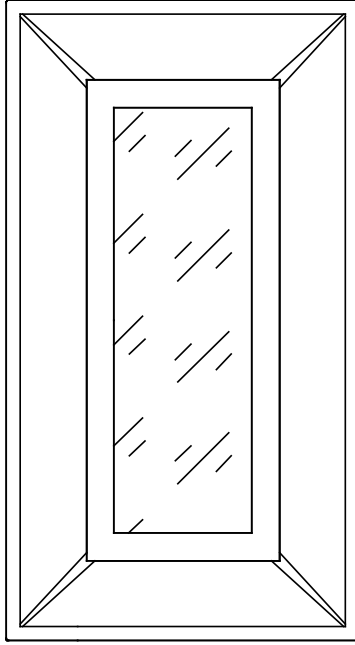

Гор. примен.

Стр. №

Год. и дата

Взам инв. № Инв. № доубл.

Год. и дата

Инв. № доубл.

Изм.	Лист	№ докум.	Год.	Дата
Разраб.				
Проз.				
Т.контр.				
И.контр.				
Утв.				

Лит	Масса	Масштаб
		1:1
Лист	Листов	

Элегия 7.

Генер. примен.

Сред. №

Ящик.

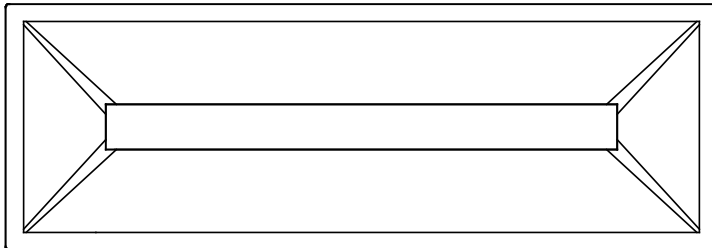

Заглушка

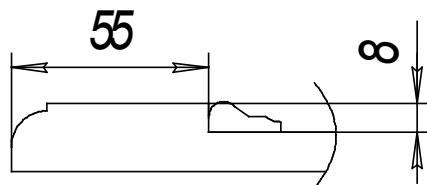
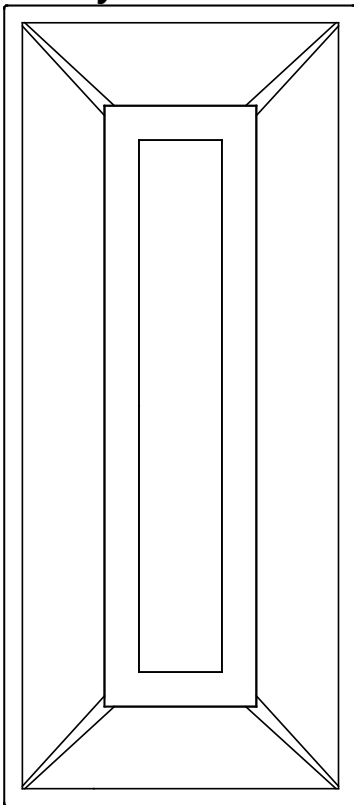

Ящик, Заглушка

Год. и дата

Изм. №

Взам. инв. №

Год. и дата

Изм. №

Изм.	Лист	№ докум.	Год.	Дата
Разраб.				
Проз.				
Т.контр.				
И.контр.				
Утв.				

Лит	Масса	Масштаб
		1:1
Лист	Листов	

