

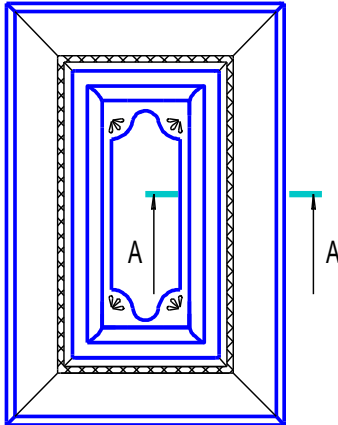

0, 1, 2-Элегия

0,1-Элегия
глухой фасад 1
выполняется
высотой от 346 мм
шириной от 296 мм



0,1,2-Элегия
витрина
выполняется
шириной от 246 мм.

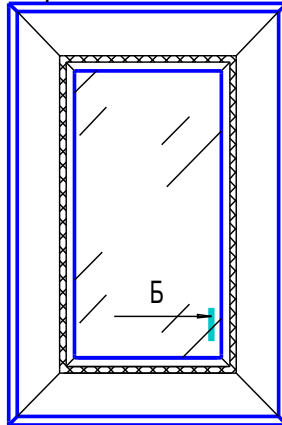

ящик 1 выполняется
высотой от 137 до 172 мм



1-косичка



ящик 2 выполняется
высотой от 173 до 245 мм

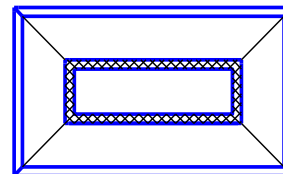

2-косичка

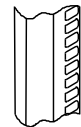

0,1-Элегия
глухой фасад 2
выполняется
высотой от 246 мм
шириной 246-295 мм

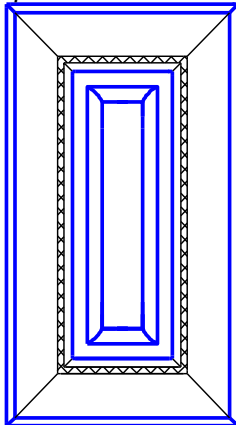

2-Элегия Б
глухой фасад 1
выполняется
высотой от 346 мм
шириной от 320 мм

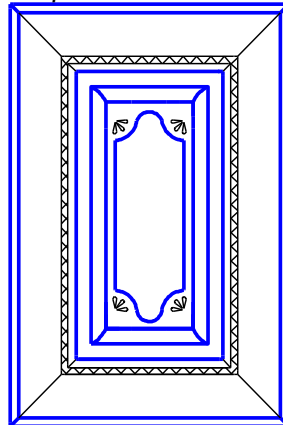

2-Элегия
глухой фасад 2
выполняется
высотой от 346 мм
шириной 296-319 мм.

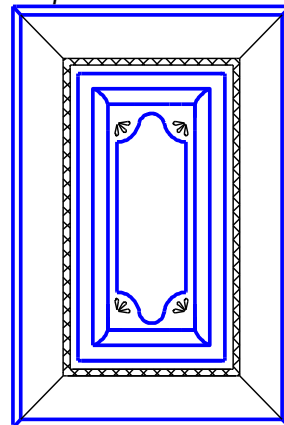

2-Элегия
глухой фасад 3
выполняется
высотой от 246 мм
шириной 246-295 мм

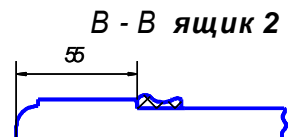
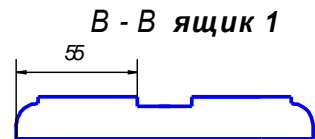
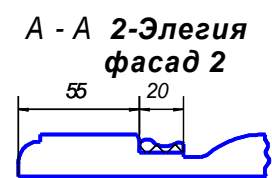
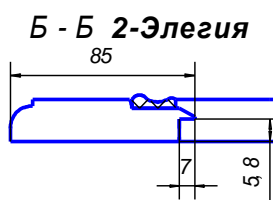
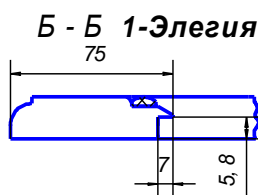
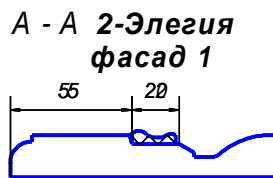
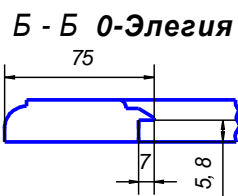
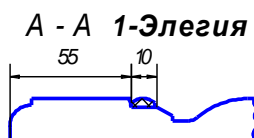
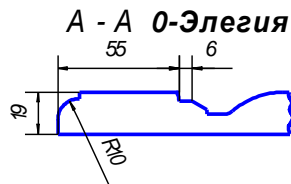
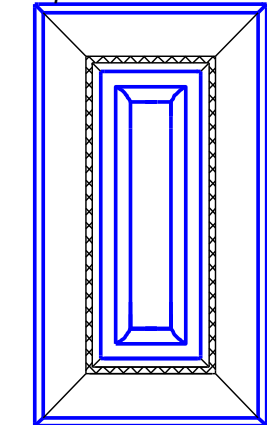



0, 1, 2-Элегия

0-Элегия - группа 20

1, 2-Элегия - группа 30

1. Min размер глухого фасада с 1,2-косичкой - 246 х246 мм.
2. Min размер витрины - 278х246 мм.
3. Min размер ящика 1 - 137х246 мм, ящика 2 - 173х246 мм
4. Min размер заглушки 1 - 246х137 мм, заглушки 2 - 246х173 мм.
5. Фасады с размерами менее 137 мм по высоте или ширине выполняются торцевой фрезой.
6. Ящик и заглушка выполняются (см. чертеж).
7. Для 0,1-Элегия размер стекла (- 140 мм) от габарита фасада.
8. Для 2-Элегия размер стекла (- 160 мм) от габарита фасада.
9. Фрезеровка выполняется на мдф 19 мм белый или цветной.
10. Наценка за изготовление витрины +25%, полувитрины +30%.
11. Витрина и полувитрина выполняется только с выборкой под стекло глубиной 5 или 8 мм, наценка +10%.
12. Декоративные элементы для элегии; планки, двойки, тройки, четверки имеют наценку +69% от глухого фасада.

1 Планка Элегия
min размер 137х296мм

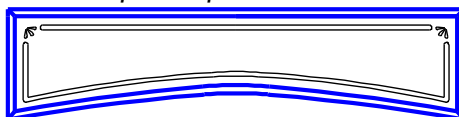

2 Планка Элегия
min размер 137х396мм

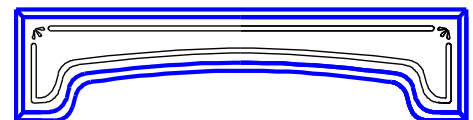

3 Планка Элегия
min размер 137х596мм

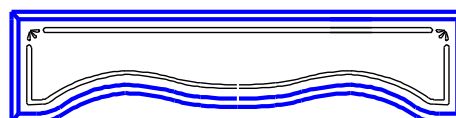



0, 1-Элегия

**Двойка 0, 1-Элегия с полувитриной
988x796 мм**



**Двойка-В 0, 1-Элегия с полувитриной
988x796 мм**

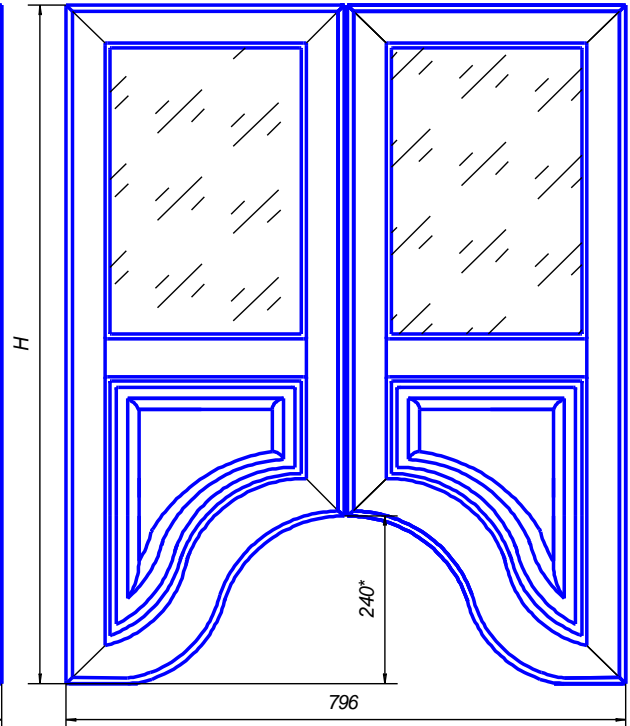

1. Min размер двойки, двойки-В с полувитриной 843x596 мм.

2. Размер стекла для полувитрины
рассчитывается из

0, 1-элегия $V = H - 447^*$ мм.

пример: если размер фасада 988x396 мм

$V = 988 - 447^* = 541$ мм

541x396 - размер витрины

Размер стекла для 0, 1-элегия 401x256 мм

**Двойка 0, 1-Элегия 703x596 мм
min размер двойки 703x596мм**

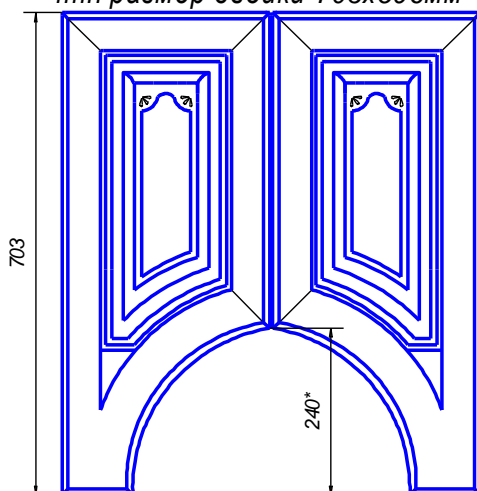

**Двойка-В 0, 1-Элегия 703x796 мм
min размер двойки 703x596мм**

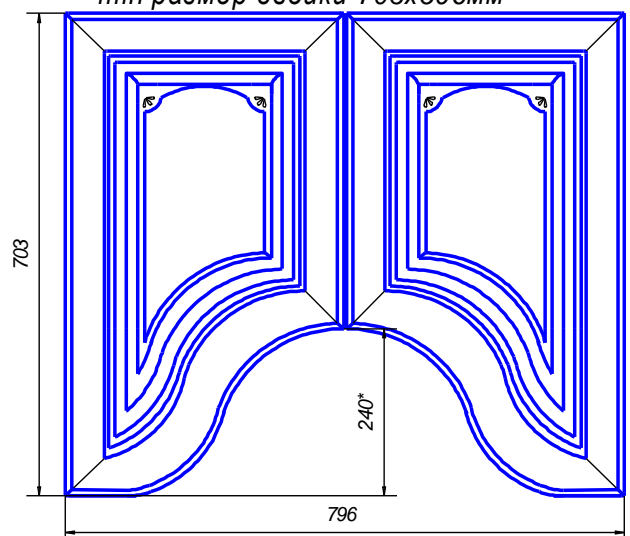

* фиксированные размеры



0, 1, 2-Элегия

Тройка 0, 1, 2-Элегия с полувитриной 703x596 мм.

1. Min размер тройки с полувитриной 703x596 мм.
2. Размер стекла для полувитрины рассчитывается из 0, 1, 2-элегии высотой 278 мм.

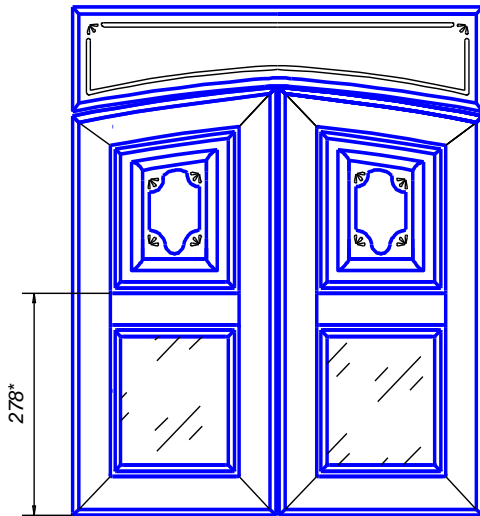

Тройка 0, 1, 2-Элегия 703x596 мм min размер тройки 562x596мм

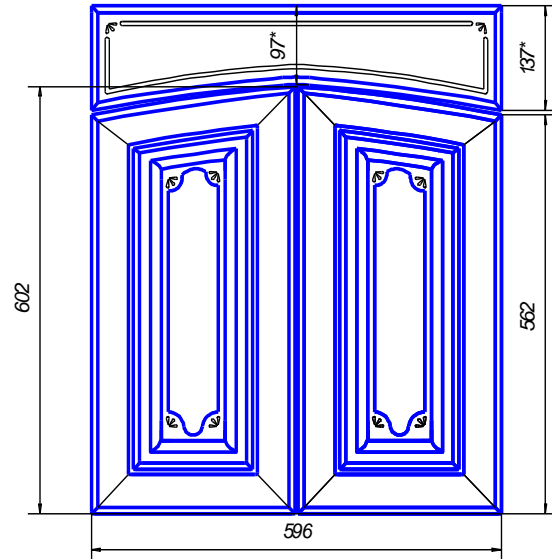

Четверка 0, 1, 2-Элегия с полувитриной 988x596 мм.

1. Min размер четверки с полувитриной 896x596 мм.
2. Min размер четверки 896x596 мм.
3. Размер стекла для полувитрины рассчитывается из 0, 1, 2-элегии высотой 278 мм.

Четверка 0, 1, 2-Элегия 988x596 мм. min размер четверки 703x596 мм.

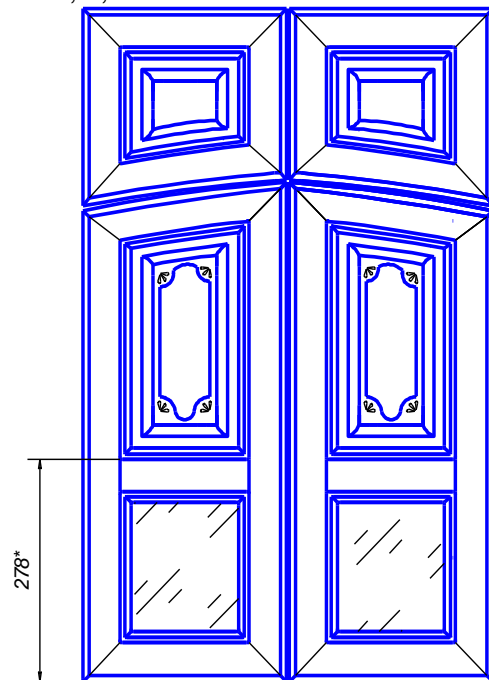
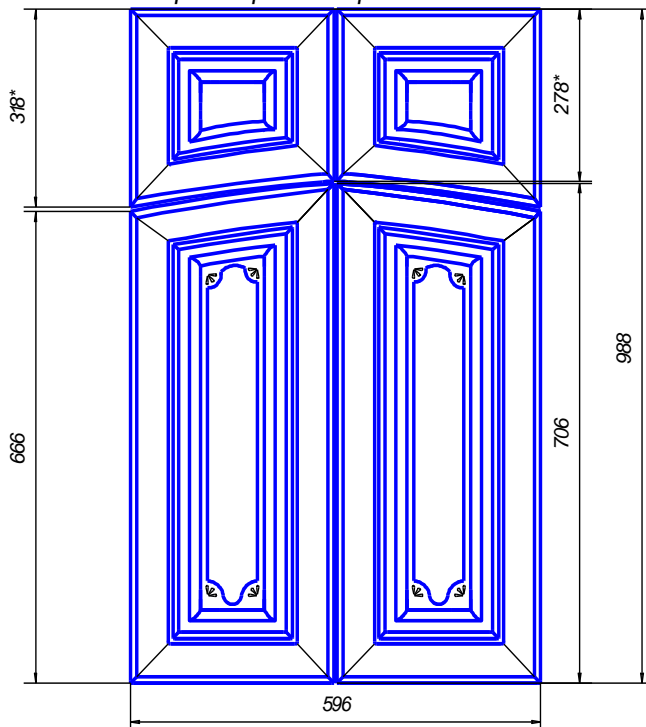

* фиксированные размеры.



Элегия-к0, к1, к2

Элегия-к0, к1, к2 с полувитриной внизу

1. Min размер фасада с полувитриной 703x296 мм.
2. Размер стекла для полувитрины рассчитывается из элгии-к0, к1, к2 высотой 278 мм.

Элегия-к0, к1, к2 с полувитриной сверху

1. Min размер фасада с полувитриной 562x296 мм.
2. Размер стекла для полувитрины рассчитывается из элгии к0, к1, к2 $V = H - 213$ мм.
пример: если размер фасада 916x296 мм
 $V = 916 - 213 = 703$ мм
703x296 - размер витрины

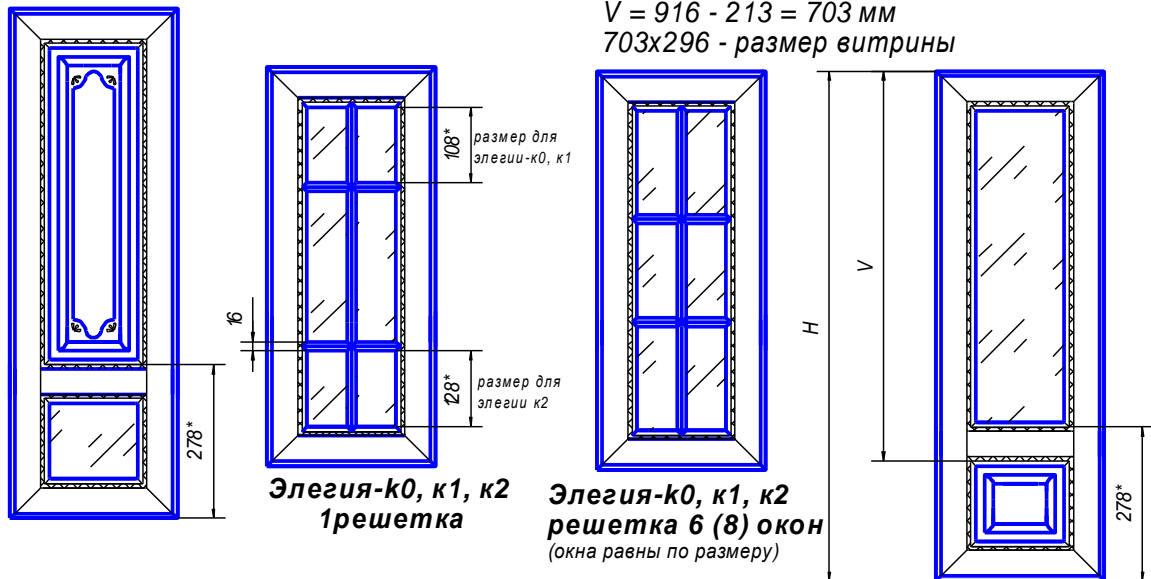

Размерный ряд для решеток

высота мм	ширина мм
703	296, 346, 396, 446
716	296, 346, 396, 446
916	296, 346, 396, 446
988	296, 346, 396, 446

0-Элегия - группа 20

1, 2-Элегия - группа 30

1. Для Элегия-к0, к1 размер стекла (- 140 мм) от габарита фасада.
2. Для Элегия-к2 размер стекла (- 160 мм) от габарита фасада.
3. Фрезеровка выполняется на мдф 19 мм белый или цветной.
4. Наценка за изготовление полувитрины +30%, решетки +30%.
5. Полувитрина выполняется только с выборкой под стекло глубиной 5 или 8 мм.
6. Решетка выполняется только с выборкой под стекло глубиной 5 мм.
7. Возможно изготовление решетки с 6 и 8 окнами (окна равны по размеру).

* фиксированные размеры